

METZ

Lead the future

Skrócona instrukcja obsługi

TELEWIZOR QLED

Seria MQD75*

Polski

PRZYGOTOWANIE

Uwaga: Zdjęcia zostały zamieszczone jedynie w celach informacyjnych.

Opakowanie i montaż



1 Otwórz opakowanie.

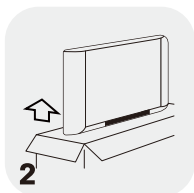

2 Wymij telewizor.

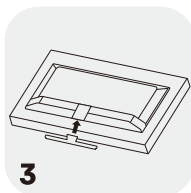

3 Zainstaluj podstawkę pod telewizor.

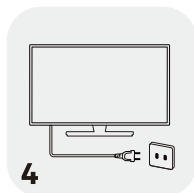

4 Podłącz przewód zasilający.

Standardowe akcesoria



Baterie (2 szt.)



Pilot

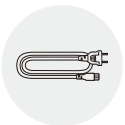

Przewód zasilający

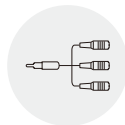

Kabel AV



Karta gwarancyjna



Skrócona instrukcja obsługi



Podstawka stojaka (2 szt.)



Wspornik podtrzymujący

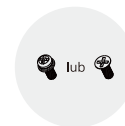

Wkręty wspornika/4



Śruby (4 szt.)

Instalacja stojaka

Krok 1: Zmontuj podstawy stojaka i wspornik podtrzymujący, dokręcając cztery wkręty wspornika.

Krok 2: Wymij telewizor i ostrożnie połóż go na stabilnym, płaskim stole zakrytym miękkim materiałem lub poduszką, kierując ekran w dół. Wyrównaj i wstaw podstawę (zmontowane podstawy stojaka i wspornik podtrzymujący) do otworów podstawy u dołu telewizora.

Krok 3: Przykręć stojak do telewizora czterema wkrętami podstawy. Wygląd stojaka zależy od regionu lub modelu.

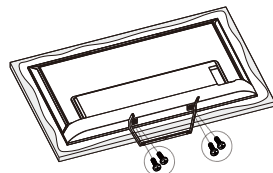
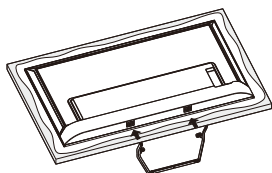
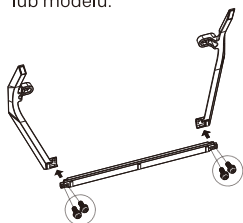

OSTRZEŻENIA I ŚRODKI OSTROŻNOŚCI

Przeczytaj wszystkie instrukcje przed rozpoczęciem pracy. Zachowaj instrukcję na poczet przyszłego użytkowania.



Ważne instrukcje dotyczące bezpieczeństwa

- Przeczytaj poniższe instrukcje — Przed przystąpieniem do obsługi produktu przeczytaj wszystkie instrukcje dotyczące bezpieczeństwa i obsługi.
- Zachowaj niniejsze instrukcje — Instrukcje dotyczące bezpieczeństwa i obsługi zachowaj do wykorzystania w przyszłości.
- Przestrzegaj wszystkich ostrzeżeń — Postępuj zgodnie ze wszystkimi ostrzeżeniami na sprzęcie i w instrukcji obsługi.
- Przestrzegaj wszystkich instrukcji — Postępuj zgodnie ze wszystkimi instrukcjami dotyczącymi obsługi i użytkowania.
- Nie używaj urządzenia w pobliżu wody — Telewizora nie wolno używać blisko wody lub źródeł wilgoci, takich jak wilgotna piwnica, basen itp.
- Czyść urządzenie wyłącznie suchą ścierką.
- Nie zasłaniaj żadnych otworów wentylacyjnych. Zamontuj urządzenie zgodnie z zaleceniami producenta.
- Nie montuj telewizora w pobliżu jakichkolwiek źródeł ciepła, takich jak obszary bezpośrednio nastoszcznione, grzejniki, nawiewy ciepłego powietrza, piece lub inne urządzenia (w tym również wzmacniacze), które generują ciepło.
- Pamiętaj o istotnej funkcji bezpieczeństwa, jaką pełni wtyczka spolaryzowana lub wtyczka z uziemieniem. Wtyczka spolaryzowana ma dwa bolce o różnej szerokości. Wtyczka z uziemieniem ma dwa bolce wtykowe i jeden bolec uziemiający. Za bezpieczeństwo odpowiada bolec szerszy lub uziemiający. Jeżeli wtyczka dołączona do zestawu nie pasuje do gniazda, skontaktuj się z elektrykiem w celu jej wymiany.
- Chroń przewód zasilający przed zgnieceniem lub zmiżdżeniem. Dotyczy to przede wszystkim miejsc przy wtyczce, przy gnieździe i wylocie z urządzenia.
- Używaj wyłącznie elementów montażowych / akcesoriów podanych przez producenta.
-  Używaj urządzenia wyłącznie ze stojakiem mobilnym lub stacjonarnym, trójnogiem, uchwytem lub stolikiem określonym przez producenta lub sprzedawanym wraz z urządzeniem. W przypadku korzystania ze stojaka mobilnego lub stacjonarnego przy przemieszczaniu stojaka z telewizorem zachowaj ostrożność, aby nie doznać obrażeń wskutek jego przewrócenia.
- Na czas burzy z piorunami lub dłuższego okresu braku użytkowania wyjmij wtyczkę z gniazda.
- Wszelkie naprawy zlecaj wykwalifikowanemu pracownikom. Naprawa jest niezbędna, gdy urządzenie zostało w jakikolwiek sposób uszkodzone, np. przewód zasilający lub jego wtyczka został/została uszkodzony/uszkodzona, do wnętrza urządzenia przedostała się ciecz lub wpadł do niego przedmiot, urządzenie było narażone na działanie deszczu lub wilgoci, nie działa prawidłowo lub upadło.
- UWAGA: Zalecenia dotyczące naprawy dotyczą wyłącznie wykwalifikowanych pracowników. Aby ograniczyć ryzyko porażenia prądem elektrycznym, nie wykonuj żadnych napraw poza tymi, które opisano w instrukcji obsługi, chyba że masz odpowiednie kwalifikacje.
- Nie montuj urządzenia w miejscu zamkniętym lub zabudowanym, takim jak biblioteczka lub inny podobny mebel, i zadбай, aby miało one odpowiednią wentylację. Nie zatykaj otworów wentylacyjnych przedmiotami, np. gazetami, obrusami, zastonami itd.
- Przed zainstalowaniem i uruchomieniem sprzętu proszę zapoznać się z informacjami bezpieczeństwa umieszczonymi na zewnętrznej stronie tyłu urządzenia.
- Aby zminimalizować ryzyko zapłonu lub porażenia nie narażaj urządzenia na deszcz i wilgoć.
- Urządzenie nie powinno być narażone na kapanie lub rozlanie, a także na przedmioty wypełnione płynami, takie jak np. wazy, które nie powinny być umieszczane na urządzeniu. Unikaj miejsc zakurzonych.

- Złącza oznaczone symbolem „⚡”. mogą porazić prądem. Zewnętrzne okablowanie podłączane do złącz wymaga ingerencji wyszkolonej osoby lub przygotowania gotowych do użycia przewodów i kabli.
- Aby zapobiec urazom, używaj uchwyty do montażu na stojaku/ścianie, który służy do zabezpieczenia urządzenia na stojaku/ścianie zgodnie z instrukcją montażu.
- Niebezpieczeństwo eksplozji w przypadku błędnej wymiany baterii. Wymieniaj wyłącznie z takim samym lub odpowiadającym rodzajem.
- Baterie (bateria, baterie lub zestawy baterii) nie powinny być wystawiane na nadmierne ciepło jak np. światło słoneczne, ogień itp.
- Nadmierne ciśnienie akustyczne w słuchawkach może spowodować utratę słuchu. Bardzo głośne słuchanie muzyki przez dłuższy czas może uszkodzić słuch. Aby zminimalizować ryzyko uszkodzenia słuchu należy zmniejszyć głośność do bezpiecznego, komfortowego poziomu oraz ograniczyć czas głośnego słuchania.
- Złączka telewizora służy do awaryjnego odłączania urządzenia i musi być łatwo dostępna.
- Gdy urządzenie nie jest użytkowane oraz podczas jego transportowania zadбай, aby spiąć przewody zasilające paskiem zaciskowym lub innym przeznaczonym do tego zabezpieczeniem. Nie powinno ono mieć ostrych krawędzi, gdyż grozi to przetarciem kabli zasilających. Przed ponownym użyciem zadбай o to by kabel zasilający nie był uszkodzony. W przypadku stwierdzenia uszkodzenia udaj się do serwisu, aby wymienić kabel na nowy lub o takich samych parametrach, zgodnie z zaleceniami producenta.
- Podczas wyrzucania baterii należy brać pod uwagę ochronę środowiska.
- Na urządzeniu nie powinno się umieszczać źródeł otwartego ognia np. świeczek. Aby zapobiec rozprzestrzenieniu się ognia trzymaj świece lub inne źródła płomienia z dala od urządzenia.
- Jeżeli na tabliczce znamionowej telewizora znajduje się symbol , a wtyczka jego przewodu zasilającego ma dwa bolce, oznacza to, że jest to urządzenie klasy II lub urządzenie elektryczne z podwójną izolacją. Zostało ono zaprojektowane w taki sposób, aby połączenie uziemiające nie było wymagane (dotyczy tylko urządzeń klasy II).

- Ostrzeżenie dotyczące urządzenia zawierającego BATERIE PASTYLKOWE / OGNIWA GUZIKOWE (dotyczy wyłącznie urządzeń zawierających tego typu wymienne baterie/ogniwa):
UWAGA:







Nie wolno polykać baterii; grozi oparzeniem chemicznym; (Pilot wyposażony w) ten produkt zawiera baterię pastylkową/ogniwo guzikowe. Połknięcie baterii pastylkowej / ogniwa guzikowego grozi poważnymi oparzeniami narządów wewnętrznych w ciągu zaledwie 2 godzin i może skutkować śmiercią. Nowe i zużyte baterie/ogniwa należy trzymać poza zasięgiem dzieci. Jeżeli komora baterii pilota nie zamyka się w sposób bezpieczny, nie korzystaj z niego i odłóż go w miejscu, do którego dzieci nie mają dostępu. W razie podejrzenia połknięcia baterii/ogniw lub umieszczenia ich w jakiegokolwiek części ciała natychmiast uzyskaj pomoc medyczną.

-    Błyskawica zakończona strzałką w trójkącie równobocznym ostrzega użytkownika o obecności nieizolowanych części pod napięciem w obudowie produktu. Dotknięcie takiego elementu może spowodować porażenie prądem.
ATTENTION: RISQUE DE CHOC ELECTRIQUE NE PAS OUVRIR.

Aby ograniczyć ryzyko porażenia prądem, nie zdejmuj osłony (lub pokrywy tylnej). Urządzenie nie zawiera części, z których naprawą poradziłby sobie użytkownik. Wszelkie naprawy zlecaj wykwalifikowanym pracownikom serwisowym.

Wykrzyknik w trójkącie równobocznym zwraca uwagę użytkownika na ważne instrukcje dotyczące eksploatacji i konserwacji, zawarte w dokumentacji dołączonej do urządzenia.

- W odpowiednich miejscach na urządzeniu powinny znajdować się poniższe informacje:

 Prąd przemienny (AC).	 Tryb oczekiwania.
 Prąd stały (DC).	 Włączenie zasilania.
 Urządzenie klasy II.	 Niebezpieczne napięcie.

Dyrektywa WEEE



Prawidłowa utylizacja produktu. Znak oznaczający, że dany produkt na terenie Unii Europejskiej nie powinien być wyrzucany razem z odpadami komunalnymi. Aby zapobiec wystąpieniu niebezpieczeństwa dla zdrowia ludzkiego oraz skażenia środowiska z powodu nieodpowiedniego składowania odpadków, poddaj urządzenie recyklingowi i promuj odnawialne użycie materiałów składowych. Aby zwrócić zużyte urządzenie, skorzystaj z systemu zbiórki odpadów lub skontaktuj się ze sprzedawcą. Zostanie ono wówczas przekazane do bezpiecznego dla środowiska recyklingu.

Ustawianie telewizora

- Ustaw monitor na płaskiej powierzchni, takiej jak stół czy biurko. W celu zapewnienia właściwej wentylacji zestaw przynajmniej 10 cm wolnego miejsca wokół telewizora. Aby uniknąć niebezpiecznych sytuacji, na gorze telewizora nie stawiaj żadnych przedmiotów.
- Zamocuj tył obudowy do ściany (dotyczy tylko niektórych krajów).
- Ostrzeżenie: Zagrożenia związane ze stabilnością Telewizor może upaść i spowodować poważne uszkodzenie ciała, a nawet zgon. Wielu uszkodzeń ciała, zwłaszcza wśród dzieci, można uniknąć. W tym celu wdróż następujące środki zapobiegawcze:
 - ZAWSZE używaj szafek, podstavek lub metod mocowania zalecanych przez producenta telewizora.
 - ZAWSZE używaj jedynie takich mebli, które w bezpieczny sposób podtrzymują telewizor.
 - ZAWSZE upewnij się, że telewizor nie wystaje poza krawędzie mebla, na którym stoi.
 - ZAWSZE ostrzeż dzieci przed niebezpieczeństwem związanym ze wspinaniem się na mebel w celu dosięgnięcia telewizora lub jego przycisków.
 - ZAWSZE prowadź kable i przewody podłączone do telewizora w taki sposób, by nie można było ich wyciągnąć, chwycić lub potknąć się o nie.
 - NIGDY nie stawiaj telewizora na niestabilnych obiektach.
 - NIGDY nie umieszczaj telewizora na wysokich meblach (np. szafkach, biblioteczkach) bez odpowiedniego przytwierdzenia zarówno telewizora jak i mebla, na przykład do ściany.
 - NIGDY nie umieszczaj telewizora na obrusach ani innych materiałach. Telewizor musi stać bezpośrednio na meblu.
 - NIGDY nie umieszczaj na telewizorze lub meblu, na którym stoi, przedmiotów takich jak zabawki czy pilot, które mogą skłonić dzieci do wejścia na mebel.

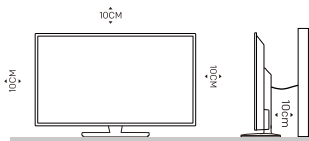

Uwaga: Zdjęcie zamieszczono wyłącznie w celach informacyjnych.

Po demontażu i przeniesieniu telewizora zastosuj te same środki zapobiegawcze.

Montaż naścienny

- Telewizor można zamontować na ścianie. Aby kupić zalecany uchwyt ścienny, skontaktuj się z lokalnym dystrybutorem. Ostrożnie przymocuj uchwyt ścienny z tyłu telewizora. Zamontuj uchwyt ścienny na ścianie litej, prostopadle do podłogi. W przypadku montażu na innych materiałach budowlanych skontaktuj się z wykwalifikowanym pracownikiem. Szczegółowe instrukcje montażu zostaną dołączone do uchwytu. Użyj takiego uchwytu, który odpowiednio zabezpiecza telewizor do ściany oraz zostawia odpowiednią ilość przestrzeni na podłączenie urządzeń zewnętrznych.
- Aby zapobiec uszkodzeniom produktu lub obrażeniom ciała, podczas montażu telewizora na ścianie należy upewnić się, że ekran telewizora znajduje się w pozycji pionowej lub jest pochylony w górę lub w dół w przedziale kątowym $0^\circ \sim 5^\circ$.
- Jeśli ekran musi być pochylony w dół w zakresie większym niż $0^\circ \sim 5^\circ$, użytkownik może zakupić u lokalnego sprzedawcy akcesoria pomocnicze do montażu telewizora w celu zapewnienia bezpiecznej instalacji i użytkowania. W przeciwnym razie telewizor nie będzie objęty gwarancją, a użytkownik poniesie wszelkie konsekwencje i zobowiązania.

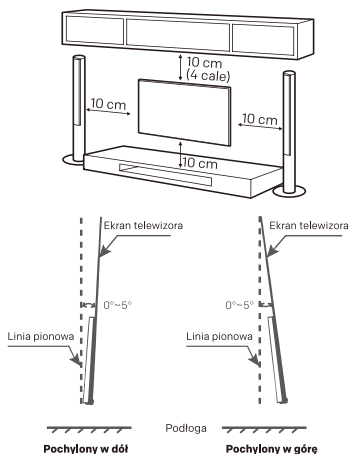

Uwaga: Zdjęcie zamieszczono wyłącznie w celach informacyjnych.

- Przed przeniesieniem lub montażem telewizora odłącz go od zasilania. W przeciwnym razie może wystąpić ryzyko porażenia prądem.
- Jeżeli telewizor był zamocowany na stojaku, przed zamocowaniem go do uchwyty ściennego zdemontuj go ze stojaka, wykonując czynności montażowe w odwrotnej kolejności.
- Montaż telewizora na suficie lub w pozycji pochylej grozi jego upadkiem i może skutkować odniesieniem poważnych obrażeń. Używaj tylko zatwierdzonych uchwytów. W razie wątpliwości skontaktuj się z lokalnym dystrybutorem lub wykwalifikowanym pracownikiem. W przeciwnym razie gwarancja nie obowiązuje.
- Nie dokręcaj śrub zbyt mocno, gdyż można w ten sposób uszkodzić telewizor i doprowadzić do unieważnienia gwarancji.
- Aby zapobiec uszkodzeniom, urządzenie musi być bezpiecznie przymocowane do ściany zgodnie z instrukcją montażu.
- Używaj śrub i uchwytów ściennych, które spełniają poniższe wymagania. Gwarancja nie obejmuje szkód ani obrażeń ciała powstałych wskutek niewłaściwego użytkowania lub używania niewłaściwych akcesoriów.

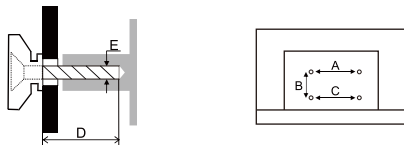

Rozmiar ekranu:			50"		55"		65"	
			Góra	Dół	Góra	Dół	Góra	Dół
Śruba	Średnica (mm), „E”		M6	M6	M6	M6	M6	M6
	Głębokość (mm) „D”	Maks	15	15	15	15	28	28
		Min	10	10	10	10	22	22
	Szt.		2	2	2	2	2	2
A*B*C			200*200*200		200*200*200		400*200*400	

Uwaga:

1. Zdjęcia zostały zamieszczone jedynie w celach informacyjnych.
2. W przypadku telewizorów ze złączami po stronie ściany pozostaw odpowiedni dostęp. Aby zamontować telewizor na uchwycie ściennym, zastosuj separator przy każdym wkręcie. To niewielki pusty słup o wysokości ≥ 30 mm.

Środki ostrożności podczas używania pilota

- Używaj pilota celując w kierunku zdalnego czujnika. Przedmioty między pilotem a czujnikiem mogą zakłócać normalną pracę.
- Nie potrząsaj gwałtownie pilotem. Dodatkowo nie wylewaj na pilot żadnych płynów, ani nie umieszczaj go w wysoce wilgotnych miejscach.
- Nie kładź pilota w miejscach nasłonecznionych, bo może to skutkować odształceniem się urządzenia pod wpływem ciepła.
- Pilot może nie działać w słońcu lub przy innym intensywnym świetle. Jeśli pilot nie działa, zmień położenie telewizora, oświetlenia lub używaj pilota będąc bliżej zdalnego czujnika na telewizorze.
- Zanim zaczniesz wyszukiwać przez Bluetooth, upewnij się, że urządzenia zewnętrzne działają w trybie parowania. Jeśli do telewizora dołączono pilota Bluetooth (może być niedostępny), możesz przycisnąć kolejno przyciski **BACK** i **HOME**, aby otworzyć tryb parowania. W przypadku innych urządzeń Bluetooth metodę aktywacji trybu parowania znajdziesz w odpowiednich instrukcjach obsługi.

Środki ostrożności dotyczące korzystania z baterii

Nieprawidłowe użycie baterii może spowodować wyciek. Postępuj ostrożnie, zgodnie z instrukcją.

1. Zwróć uwagę na polaryzację baterii, aby uniknąć zwarcia.
2. Wymień baterie kiedy napięcie baterii jest na tyle niskie, że maleje zasięg. Jeśli nie będziesz korzystał z pilota przez dłuższy czas wyjmij z niego baterie.
3. Nie używaj razem różnych typów baterii (na przykład Magnezowe I Alkaliczne).
4. Nie wkładaj baterii do ognia, nie ładuj, nie rozbieraj baterii.
5. Podczas wyrzucania baterii stosuj się do odpowiednich przepisów dotyczących ochrony środowiska.
6. UWAGA: Baterii (pakiety baterii lub zainstalowane baterie) nie należy wystawiać na nadmierne ciepło, jak np. światło słoneczne, ogień itp.

Złącza

Uwaga:

- 1) Zdjęcia zostały zamieszczone jedynie w celach informacyjnych.
- 2) Przedstawione tutaj urządzenia zewnętrzne i kable nie zostały dołączone do TV.
- 3) Niektóre złącza zależą od regionu lub modelu. Zakładaj, że posiadasz standardowy telewizor.

• AV IN

Odbiór sygnału audio i wideo z zewnętrznego urządzenia AV.

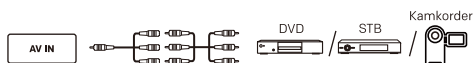

• ANTENNA IN

Podłącz kabel współosiowy, aby odbierać sygnał z anteny, telewizji kablowej lub satelitarnej.

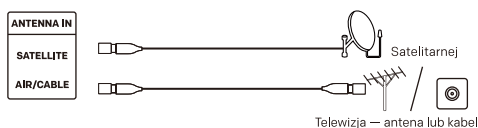

• USB

Port USB.

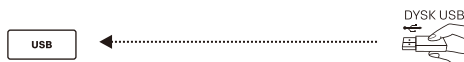

• HDMI

Odbiór sygnału wejściowego HD z zewnętrжных urządzeń HDMI.

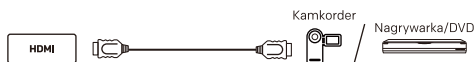

• DIGITAL AUDIO OUT

Użyj odpowiedniego kabla optycznego, aby podłączyć sygnał wyjściowy audio telewizora do odbiornika audio.



• LAN

Port sieci.

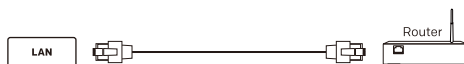

• CI

Port karty CI.



PILOT

Uwaga:

- 1). Obraz zamieszczono wyłącznie poglądowo.
- 2). Cechy pilota, takie jak wygląd, przyciski i funkcje, zależą od regionu lub modelu.

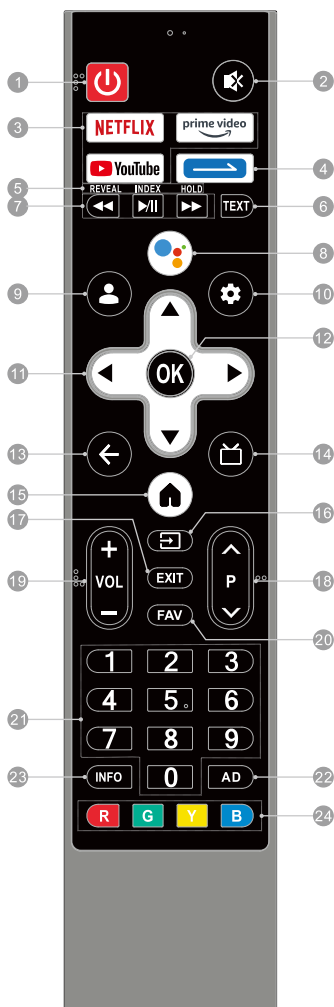

1. ZASILANIE (⏻): Służy do włączania telewizora lub przełączania do trybu gotowości.

2. WYCISZENIE (🔇): Służy do wyciszenia i przywracania dźwięku telewizora.

3. Przyciski aplikacji: Umożliwiają szybki i bezpośredni dostęp do wybranych aplikacji.

4. Przycisk wielofunkcyjny:

- Krótkie naciśnięcie pozwala ustawić lub uruchomić funkcję klawisza skrótu.
- Długie naciśnięcie pozwala otworzyć wirtualną klawiaturę zawierającą klawisze numeryczne, klawisze koloru itp.

5 & 6. *Przyciski telegazety*****

- **REVEAL:** Pozwala wyświetlić lub ukryć ukryte informacje.
- **INDEX:** Pozwala wyświetlić spis treści.
- **HOLD:** Pozwala zatrzymać stronę telegazety i chwilowo wyłączyć aktualizacje lub zmiany.
- **TEXT:** Pozwala wejść do menu telegazety lub je opuścić.

7. *Przyciski odtwarzacza multimedialnego*****

- **Odtwarzanie/Pauza (⏮/⏭):** Rozpoczęcie lub wstrzymanie odtwarzania.
- **Szybkie przewijanie do tyłu (⏮):** Służy do szybkiego przewijania odtwarzanej zawartości do tyłu.
- **Szybkie przewijanie do przodu (⏭):** Służy do szybkiego przewijania odtwarzanej zawartości do przodu.

8. MIKROFON (🗣️): Rozpoczęcie korzystania z funkcji bliskiego pola.

- Krótkie naciśnięcie przycisku mikrofonu wybudza asystenta głosowego.
- Długie naciśnięcie uruchamia rejestrowanie polecenia głosowego. Po podaniu polecenia zwolnij przycisk, by uruchomić funkcję.

9. KONTO (👤): Zarejestruj się przy pomocy konta Google, by uzyskać dostęp do ulubionych treści.

10. Menu główne (⚙️): Dostęp do menu głównego Google TV.

11. GÓRA/DÓŁ/LEWO/PRAWO (▲/▼/◀/▶): Służą do nawigowania po menu w celu wyboru pożądanej zawartości.

12. OK: Służy do potwierdzania wyborów, wprowadzania zawartości oraz wykonywania poleceń, a także do wyświetlania listy Quick Button (Skrót klawiszowy).

13. BACK (◀): Pozwala wrócić do zawartości wyższego poziomu lub wyjść z bieżącego ekranu.

14. GUIDE (📺): Otwiera interfejs EPG w trybie DTV.

15. HOME (🏠): Służy do przechodzenia do ekranu głównego.

16. ŹRÓDŁO (📡): Pozwala uzyskać dostęp do menu sygnału źródłowego.

17. EXIT: Służy do opuszczania bieżących operacji.

18. Następny/poprzedni program (P ▲/▼): Służy do przełączania kanałów.

19. Zwiększanie/zmniejszanie głośności (VOL +/-): Służy do dostosowywania głośności dźwięku.

20. FAV: Uzyskaj dostęp do listy ulubionych kanałów.

21. Przyciski numeryczne (0~9):

Służą do bezpośredniego wybierania kanału lub wprowadzania jego numeru.

22. AD: Włącza lub wyłącza audiodeskrypcję.

23. INFO: Służy do przechodzenia do interfejsu INFO (INFORMACJE).

24. Kolorowe przyciski (R/G/Y/B):

Pozwalają wykonywać funkcje dostępne w konkretnych trybach.

FUNKCJA GŁOSOWA

Uwaga:

- 1). Zdjęcia mają jedynie charakter poglądowy.
- 2). Kolor wskaźników podświetlonych w różnych trybach lub okolicznościach może się różnić w zależności od regionu lub modelu.
- 3). Funkcja głosowa może nie być dostępna zależnie od regionu, modelu oraz języka.

Głos dalekiego pola

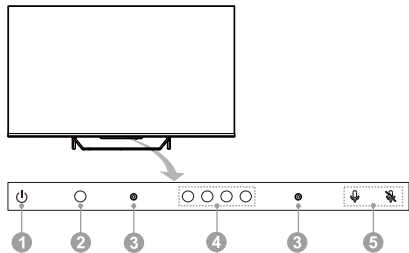

1. Przycisk sterowania TV (znajdujący się pod tymi ikonami)

* W trybie gotowości:

Przyciskiem wielofunkcyjnym włączysz telewizor.

* Podczas pracy:

Przyciskiem wielofunkcyjnym wywołasz poniższe menu klawiatury programowej. W menu przyciskiem wielofunkcyjnym przeniesiesz kursor i wybierzesz pożądaną pozycję. Przyciśnij i przytrzymaj przycisk wielofunkcyjny, aby przejść dalej lub wykonać wybraną operację.



2. Kontrolka zasilania

Wskazuje stan zasilania telewizora.

* Podświetlona na zielono/ Brak podświetlenia: tryb pracy.

* Podświetlona na czerwono: tryb czuwania.

* Brak podświetlenia: brak zasilania.

3. Mikrofon dalekiego pola

Mikrofony funkcji głosu dalekiego pola. Z funkcji głosu dalekiego pola korzystaj, gdy znajdujesz się w odległości 3 metrów od mikrofonów dalekiego pola.

4. Kontrolka dalekiego pola

Wskazuje stan mikrofonów dalekiego pola oraz funkcji głosu dalekiego pola.

* Białe podświetlenie kontrolki: mikrofony dalekiego pola są włączone, a funkcja głosu dalekiego pola jest w użyciu.

* Brak podświetlenia: mikrofony dalekiego pola są włączone, a funkcja głosu dalekiego pola jest nieaktywna.

* Pomarańczowe podświetlenie kontrolki: mikrofony dalekiego pola są wyłączone.

5. Przełącznik mikrofonów dalekiego pola (znajdujący się pod tymi ikonami)

Włącz lub wyłącz mikrofony funkcji głosu dalekiego pola. Dopiero po włączeniu mikrofonów dalekiego pola, połączeniu telewizora z siecią oraz zalogowaniu się na konto Google możesz zacząć używać funkcji głosu dalekiego pola, wymawiając hasło aktywujące asystenta: "OK, Google" lub "Hej, Google".

Głos bliskiego pola

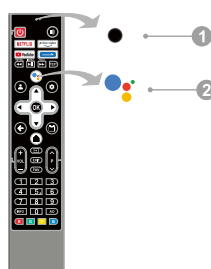

1. Mikrofon bliskiego pola

Mikrofon funkcji głosu bliskiego pola. Z funkcji głosu bliskiego pola korzystaj, gdy możesz mówić do mikrofonu bliskiego pola z odległości do 5 centymetrów.

2. Przycisk mikrofonu funkcji głosu bliskiego pola

Przyciśnij, aby zacząć korzystać z funkcji bliskiego pola. Dopiero po połączeniu telewizora z siecią, sparowaniu pilota Bluetooth z telewizorem i zalogowaniu się na konto Google możesz przyciskać przycisk mikrofonu i korzystać z funkcji głosu bliskiego pola.

< Parowanie pilota Bluetooth z telewizorem >

Jeśli korzystasz z pilota dołączonego do telewizora, przeprowadź parowanie na telewizorze z systemem TV, zanim zaczniesz korzystać z funkcji głosu bliskiego pola. Parowanie można przeprowadzić na ekranie „Initial Setup (Konfiguracja wstępna)” lub w menu „Settings (Ustawienia)”.

W ustawieniach sparuj pilota, wykonując poniższe kroki:

1. Naciśnij przycisk **Menu głównego** → Ustawienia → Urządzenia zdalne i akcesoria.

2. Przyciśnij jednocześnie przyciski **BACK** i **HOME** i przytrzymaj je, aż w interfejsie wyszukiwania na telewizorze wyświetlona zostanie nazwa pilota Bluetooth.

3. Przyciśnij przycisk **OK**, aby rozpocząć parowanie.

4. Po udanym parowaniu pilota Bluetooth z telewizorem wyświetlony zostanie komunikat „Paired (Sparowano)”.

PODSTAWOWE FUNKCJE

E-instrukcja

E-instrukcja to wbudowana funkcja telewizora, którą można wyświetlić na ekranie. Więcej informacji na temat funkcji telewizora można znaleźć w E-instrukcji. Instrukcja elektroniczna może nie być dostępna zależnie od regionu oraz modelu.

1. Aby przejść do ekranu głównego, wciśnij **HOME**.
2. Przyciskami **▲/▼/◀/▶** wyszukaj „E-instrukcję” w menu aplikacji, a następnie uruchom ją przyciskiem **OK**.

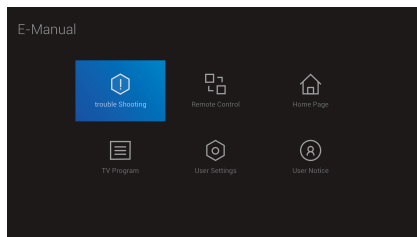

Uwaga: Zdjęcia zostały zamieszczone jedynie w celach informacyjnych.

Włóż baterie do pilota

Plaats twee batterijen van het AAA-type in het batterijcompartiment van de afstandsbediening, zorg ervoor dat ze in de juiste richting geplaatst worden.

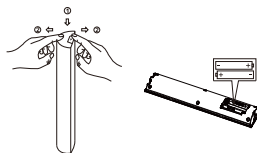

Uwaga: Zdjęcia zostały zamieszczone jedynie w celach informacyjnych.

Ograniczenie migotania

Migotanie ekranu może powodować zmęczenie oczu, nudności i bóle głowy po długotrwałym oglądaniu. Zastosowana w tym urządzeniu technologia ograniczenia migotania pozwala zapewnić wysoki komfort oglądania. Eliminuje widoczne i niewidoczne migotanie w zakresie częstotliwości 0 ~ 3000 Hz, co można poświadczyć po ustawieniu luminancji.

Uwaga: Technologia ograniczenia migotania może nie być dostępna zależnie od regionu oraz modelu.

Tryb ochrony oczu

Długotrwała ekspozycja oczu na niebieskie światło może być przyczyną uszkodzenia wzroku. Ten telewizor pozwala chronić oczy poprzez filtrowanie niebieskiego światła. Aby skorzystać z tej funkcji, naciśnij przycisk **< Menu główne >** → **Obraz** → **Tryb obrazu** → **Film >** oraz przycisk **< Menu główne >** → **Obraz** → **Temperatura barwowa** → **Temperatura barwowa** → **Ciepła >**.

Uwaga:

- 1) Nie oglądaj telewizji przed długi czas, wykonując przerwy co pół godziny. Spojrzenie w dal pozwala odpocząć oczom.
- 2) Regularnie ćwicz oczy, aby poprawić krążenie krwi, zmniejszyć astenopię i zapobiec krótkowzroczności.
- 3) Funkcja ochrony oczu jest dostępna tylko w wybranych modelach.

ROZWIĄZYWANIE PROBLEMÓW

Zanim skontaktujesz się z serwisem, zapoznaj się z poniższą tabelą. Znajdziesz w niej możliwe przyczyny problemów i sposoby ich usunięcia.

Problem natury ogólnej / rozwiązanie

- **Pilot nie działa**
Wymień baterie.
Upewnij się, że baterie zostały zainstalowane prawidłowo.
Upewnij się, że podłączono zasilanie.
Upewnij się, że pomiędzy czujnikiem pilota a pilotem nie ma przeszkód.
- **Słaby sygnał**
Problem powodują często zakłócenia powodowane przez sprzęt elektroniczny lub źródła zakłóceń radiowych.

Obraz i dźwięk / rozwiązanie

- **Brak obrazu, brak dźwięku**
Sprawdź czy włączone są bezpieczniki i włącznik.
Podłącz inne urządzenie do gniazda i sprawdź czy funkcjonują poprawnie.
Upewnij się, że wtyczkę podłączono prawidłowo do gniazdk.
- **Brak dźwięku, prawidłowy obraz**
Jeśli nie słyszysz dźwięku, nie wyciszaj ani nie zwiększaj głośności.
Otwórz menu dźwięku i dostosuj ustawienie opcji „Balans”.
- **Nieprawidłowy obraz**
W przypadku braku koloru lub niskiej jakości obrazu możesz:
 1. Wyregulować kolory w menu ustawień.
 2. Ustawić telewizor z dala od innych urządzeń elektrycznych.
 3. Sprawdzić inny kanał,
Zły sygnał TV (wyświetla mozaikę lub śnieży)
 1. Sprawdź sygnał anteny i wyreguluj antenę.
 2. Dokładnie dostrój kanał.
 3. Wypróbuj inny kanał.

Odtwarzacz multimedialny / rozwiązanie

- **Wyświetlony został komunikat „Plik nieprawidłowy” lub „Nieobsługiwany dźwięk”, ewentualnie dźwięk działa prawidłowo a obraz nieprawidłowo lub odwrotnie.**
Plik multimedialny mógł ulec uszkodzeniu. Sprawdź, czy plik można odtworzyć na komputerze.
Sprawdź czy kodek wideo lub audio jest obsługiwany.

Sieć / rozwiązanie

- **Błąd sieci**
Sprawdź czy ruter działa prawidłowo.
Upewnij się, że telewizor nawiązał połączenie z routerem.

Przeglądarka / rozwiązanie

- **Strona nie może być wyświetlona w całości**
Niektóre rozszerzenia stron trzecich w bieżącej witrynie mogą być nieobsługiwane. Zamknij bieżącą witrynę.
- **Przeglądarka została zatrzymana**
Bieżąca witryna może zawierać zbyt wiele zawartości, przez co może brakować pamięci. W takim przypadku przeglądarka zostanie zamknięta.

MODUŁ RADIA

Uwaga:

W związku z powyższym, firma [Metz Consumer Electronics GmbH] oświadcza, iż urządzenie radiowe typu [Seria MQD75*] spełnia wymagania dyrektywy 2014/53/UE. Pełna treść deklaracji zgodności UE jest dostępna pod następującym adresem: www.metzblue.com.

Specyfikacje modułu radiowego								
Sieć bezprzewodowa (WLAN)								
Pasma częstotliwości	Moc nadawania (maks.)							
2,4G: 2412 ~ 2472 MHz 2422 ~ 2462 MHz 5G: Pasma I: 5180~5240 MHz 5190~5230 MHz 5210 MHz (może być niedostępna) Pasma II: 5260~5320 MHz 5270~5310 MHz 5290 MHz (może być niedostępna) Pasma III: 5500~5700 MHz 5510~5670 MHz 5530~5610 MHz (może być niedostępna)	<20dBm							
Bluetooth								
Pasma częstotliwości	Moc nadawania (maks.)							
2,402 GHz ~ 2,480 GHz	<20 dBm							
Uwaga:								
1). Urządzenie powinno być ustawione oraz obsługiwane w odległości co najmniej 20 cm od użytkownika.								
2). Z uwagi na różne obszary sprzedaży moduł bezprzewodowy może mieć różne konfiguracje, które nie przekroczą maksymalnych wartości wymienionych w instrukcji.								
3). Ograniczenia lub wymogi w poszczególnych krajach: użycie wewnętrzne wyłącznie w zakresie 5150–5350 Mhz.								
	FR	DE	UK	IT	NL	BE	LU	TR
	DK	IE	GR	ES	PT	AT	FI	LI
	SE	CY	MT	PL	HU	CZ	SK	IS
	SI	EE	LV	LT	BG	RO	HR	NO

SZCZEGÓŁY TECHNICZNE

Uwaga:

Niektóre dane techniczne zależą od regionu lub modelu.

Napięcie robocze:	100-240V~50/60 Hz
Wymiary bez podstawki (Szer. × Wys. × Gł.)	50": 1110 X 651 X 91 mm 55": 1225 X 720 X 92 mm 65": 1445 X 838 X 98 mm
Masa netto bez podstawki:	50": 9,5 kg 55": 11,8 kg 65": 18,2 kg
Wejście antenowe:	Nie zrównoważenie 75 Ω
Języki wyświetlania:	Wiele opcji
System:	DTV: DVB-T/T2/S/S2/C ATV: PAL/SECAM BG/DK/I
Zasięg kanałów:	DVB-S/S2: 950MHz ~ 2150MHz DVB-T/T2: 50MHz ~ 862MHz DVB-C: 48MHz ~ 859MHz ATV: 47,25MHz ~ 865,25MHz
Środowisko:	Temperatura pracy: 5°C~40°C Wilgotność otoczenia w warunkach pracy: 20%~80% Temperatura składowania: -15°C~45°C Wilgotność otoczenia podczas składowania: 10%~90% bez kondensacji

LICENCJA



Google TV to nazwa oprogramowania tego urządzenia i znak towarowy firmy Google LLC. Google, YouTube i Chromecast built-in inne powiązane oznaczenia są znakami towarowymi firmy Google LLC.



Terminy „HDMI” oraz „ HDMI High-Definition Multimedia Interface ”, charakterystyczny kształt produktów HDMI (HDMI trade dress) oraz Logo HDMI stanowią znaki towarowe lub zastrzeżone znaki towarowe spółki HDMI Licensing Administrator, Inc.



Informacje o patentach DTS można znaleźć na stronie <http://patents.dts.com>. Wyprodukowano na licencji DTS, Inc. lub DTS Licensing Limited. DTS, DTS Studio Sound i logo DTS to zastrzeżone znaki towarowe lub znaki towarowe DTS, Inc. z siedzibą w USA i w innych krajach. © 2021 DTS, Inc. WSZYSTKIE PRAWA ZASTRZEŻONE.



Dolby, Dolby Vision, Dolby Atmos i symbol z podwójnym D są zarejestrowanymi znakami towarowymi Dolby Laboratories Licensing Corporation. Wyprodukowano na licencji Dolby Laboratories. Dokumenty poufne, niepublikowane. Copyright © 2012-2022 Dolby Laboratories. Wszystkie prawa zastrzeżone.



Logo HDR10+ jest znakiem towarowym firmy HDR10+ Technologies, LLC.

Uwaga:

- 1. Grafiki w dokumencie zamieszczono wyłącznie poglądowo.*
- 2. Firma zastrzega sobie prawo do zmiany wyglądu i danych technicznych bez uprzedzenia.*
- 3. W suchym środowisku ze względu na elektryczność statyczną produkt może uruchomić się ponownie i wrócić do interfejsu OSD, interfejsu odtwarzacza USB lub trybu poprzedniego źródła. To nie jest oznaka awarii. Możesz normalnie korzystać z telewizora.*