

supersonic nural

Instrukcja obsługi



Spis treści

W pudełku

Użytkowanie

Czujniki Nural™

Podświetlenie kapsuły

Końcówki do stylizacji

Diody LED

Regularne czyszczenie filtra

W pudełku



Suszarka do włosów Dyson Supersonic Nural™



Końcówka do delikatnego suszenia



Koncentrator do stylizacji

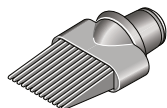

Grzebień z szerokimi zębami

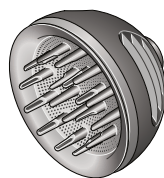

Dyfuzor Wave+ Curl

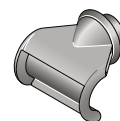

Końcówka do puszących i niesfornych włosów

Użytkowanie

Tryb ochrony skóry głowy on/off

Tryb ochrony skóry głowy jest domyślnie aktywowany przy pierwszym użyciu.

Kapsuła

Tutaj znajduje się czujnik czasu przelotu, czujnik Halla i element podświetlający kapsułę.

Przycisk kontroli przepływu powietrza

3 precyzyjne ustawienia szybkości:

- Szybki/Wysoki
- łagodny/Średni
- Delikatny/Niski

Przycisk zasilania on/off

Przełącznik przesuwny.

Przycisk chłodnego nawiewu

Naciśnij i przytrzymaj, aby wyłączyć element grzewczy i utrwalić fryzurę.

Wlot powietrza

Diody LED

Kontrola temperatury
4 precyzyjne ustawienia temperatury.

Zdemontowana osłona filtra
Łatwy demontaż do czyszczenia.



Czujniki Nural™

Sieć czujników Nural™ umożliwia suszarce do włosów Dyson Supersonic Nural™ poprawę i optymalizację rutyny stylizacji włosów.

Tryb ochrony skóry głowy

Czujnik czasu przelotu (Time of Flight) mierzy odległość, automatycznie redukując ciepło w miarę zbliżania się do włosów. Aby utrzymać komfortową, stałą temperaturę skóry głowy.

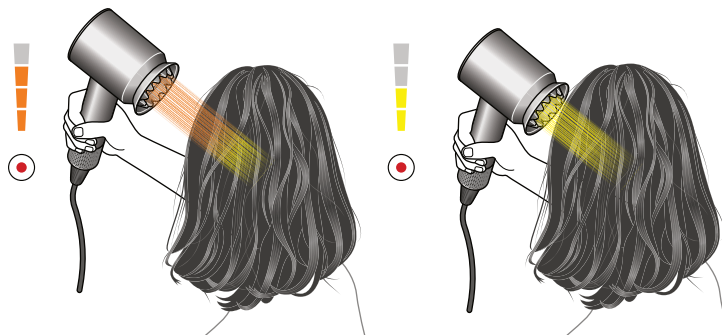

Czujnik ruchu

Akcelerometr wykrywający ruch rozpoznaje, kiedy urządzenie jest odłożone, automatycznie wyłączając element grzewczy i zmniejszając przepływ powietrza oraz hałas. Podświetlenie kapsuły będzie pulsować na niebiesko.

Wskazówka: Aby upewnić się, że czujnik ruchu został aktywowany przy odkładaniu suszarki na blat, przed zdjęciem ręki z urządzenia należy poczekać na wyciszenie dźwięku silnika. Podświetlenie kapsuły będzie pulsować na niebiesko.

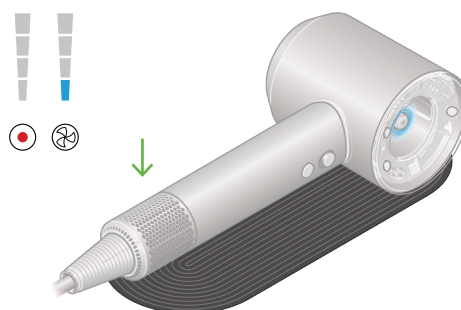

Zapamiętywanie ustawień

Czujnik Halla rozpoznaje każdą końcówkę i automatycznie przywraca ostatnio zapamiętane parametry stylizacji.

Podświetlenie kapsuły

Podwieszana kapsuła zmienia kolor, aby pokazać bieżące ustawienie temperatury. Temperatura i kolor dostosowują się automatycznie w trybie ochrony skóry głowy.

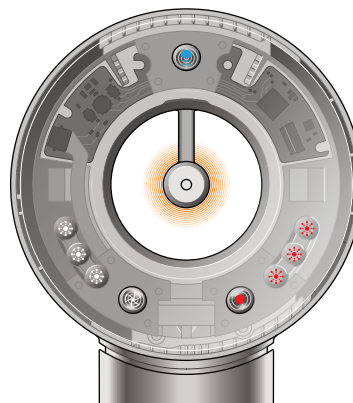





- Najwyższy poziom temperatury
- Średni poziom temperatury
- Niski poziom temperatury
- Chłodne powietrze

Styling attachments

Funkcja zapamiętywania ustawień rozpoznaje inteligentne końcówki i automatycznie przywraca ostatnio używane parametry stylizacji.

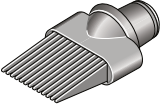
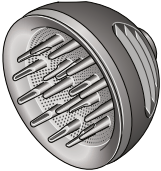
Wszystkie końcówki są magnetyczne, co ułatwia ich obracanie i zakładanie. Technologia Heat Shield utrzymuje powierzchnię końcówek do stylizacji w niskiej temperaturze. Zdejmuj końcówki chwytając za chłodne krawędzie.

	Kończówka do stylizacji	Wstępne ustawienia ciepła i przepływu powietrza	Działa z trybem ochrony skóry głowy	Działa z funkcją czujnika ruchu
	Kończówka do delikatnego suszenia Równomiernie rozprowadza strumień powietrza, zapewniając szybkie i delikatne suszenie.	Wysoka temperatura Wysoki przepływ ¹	Tak	Tak
	Koncentrator do stylizacji Szeroki i cienki otwór przepływu powietrza zapewnia precyzyjną stylizację.	Wysoka temperatura Średni przepływ	Tak	Tak
	Grzebień z szerokimi zębami Wyciąga włosy i nadaje im pożądany kształt i objętość.	Wysoka temperatura Wysoki przepływ		Tak
	Dyfuzor Wave + Curl Rozprasza strumień powietrza na dwa różne sposoby.	Średnia temperatura Średni przepływ		
	Kończówka do puszących i niesfornych włosów Efekt Coandy ukrywa niesforne pasma z tendencją do puszenia. ²	Niska temperatura Wysoki przepływ		Tak

1. Kończówka do delikatnego suszenia ma takie same domyślne ustawienia jak suszarka do włosów bez podłączonej końcówki. 2. Do stosowania na suchych i prostych włosach.

Diody LED

Ustawienia

Diody LED wskazują bieżące ustawienia.

Przepływ powietrza

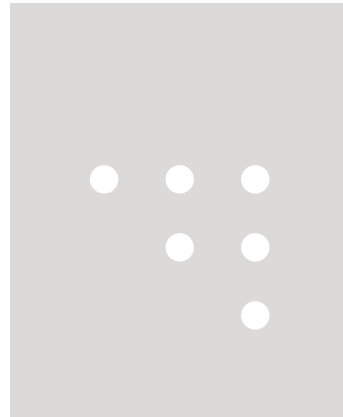

Szybki/Wysoki
Łagodny/Średni
Delikatny/Niski

Temperatura

Maksymalna temperatura w normalnych warunkach użytkowania: 105°C.
Maksymalna temperatura termistora przy wyłączeniu bezpieczeństwa: 145°C.

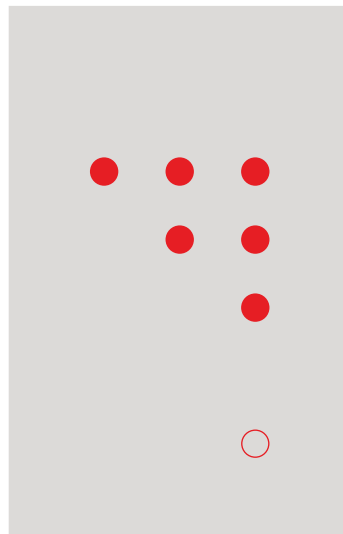

Wysoka
Średnia
Niska
Chłodna

Diagnostyka

Diody LED będą migać w sposób ciągły, informując, że urządzenie wymaga uwagi.

Wyczyścić filtr. Postępuj zgodnie z instrukcjami lub obejrzyj film na stronie [dyson.com/yoursupersonicnural](https://www.dyson.com/yoursupersonicnural).

Jeśli wszystkie trzy czerwone lampki nadal migają, skontaktuj się z infolinią Dyson.

Nie włączaj ponownie.

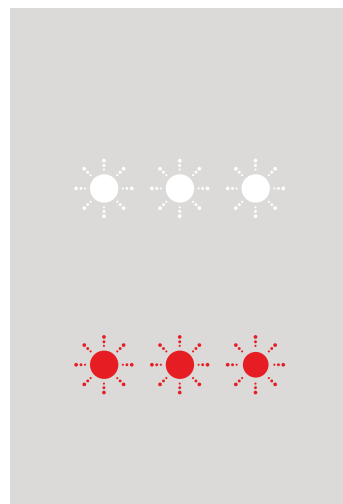

Regularne czyszczenie filtra

Sprawdź, czy filtr jest wolny od zanieczyszczeń i pozostałości produktów do stylizacji włosów co miesiąc lub gdy diody LED o tym informują.

Utrzymanie optymalnej wydajności

Przed przystąpieniem do czyszczenia filtra należy odłączyć urządzenie od sieci elektrycznej i odczekać, aż ostygnie.

Suszarka do włosów Dyson Supersonic Nural™ posiada wysoce zaawansowaną technologię zapewniającą wyjątkową wydajność.

Technologia ta musi być utrzymywana w stanie wolnym od zanieczyszczeń i pozostałości produktów do włosów. Aby utrzymać wydajność, wymagana jest regularna konserwacja.

Krok 1

Przytrzymaj mocno uchwyt urządzenia i delikatnie obróć osłonę filtra w kierunku przeciwnym do ruchu wskazówek zegara.

Krok 2

Pociągnij w dół i odsuń od urządzenia. Za pomocą niestrzępiącej się szmatki lub miękkiej szczotki usuń kurz i zanieczyszczenia z osłony filtra i siatki filtra.

Krok 3

Nie używaj wody do czyszczenia siatki filtra i unikaj wywierania zbyt dużego nacisku.

Krok 4

Obróć osłonę filtra z powrotem na miejsce, aż zostanie prawidłowo wyrównana. Obróć zgodnie z ruchem wskazówek zegara, aby zablokować przed użyciem.

