

VERTO



- Ⓟ *NOŻYCE DO ŻYWOPŁOTU*
- Ⓒ *HEDGE TRIMMER*
- Ⓓ *HECKENSCHERE*
- Ⓡ *НОЖНИЦЫ ДЛЯ ЖИВОЙ ИЗГОРОДИ*
- Ⓤ *НОЖИЦІ ДО ЖИВОПЛОТУ*
- Ⓗ *SÖVÉNYVÁGÓ*
- Ⓡ *FOARFECE PENTRU GARD VIU*
- Ⓒ *NŮŽKY NA ŽIVÝ PLOT*
- Ⓚ *NOŽNICE NA ŽIVÝ PLOT*
- Ⓢ *ŠKARJE ZA ŽIVO MEJO*
- Ⓛ *GYVATVORIŲ ŽIRKLĖS*
- Ⓛ *DZĪVŽOGA ŠĶĒRES*
- Ⓔ *HEKIKÄÄRID*
- Ⓑ *НОЖИЦА ЗА ЖИВ ПЛЕТ*
- Ⓗ *ŠKARE ZA ŽIVICU*
- Ⓢ *MAKAZE ZA ŽIVICU*
- Ⓖ *ΨΑΛΙΔΙ ΘΑΜΝΩΝ*
- Ⓔ *CORTASETOS*
- Ⓡ *TAGLIASIEPI ELETTRICO*



52G567

(PL)	INSTRUKCJA OBSŁUGI	4
(GB)	INSTRUCTION MANUAL	6
(DE)	BETRIEBSANLEITUNG	8
(RU)	РУКОВОДСТВО ПО ЭКСПЛУАТАЦИИ	10
(UA)	ІНСТРУКЦІЯ З ЕКСПЛУАТАЦІЇ	13
(HU)	HASZNÁLATI UTASÍTÁS	15
(RO)	INSTRUCTIUNI DE DESERVIRE	17
(CZ)	INSTRUKCE K OBSLUZE	19
(SK)	NÁVOD NA OBSLUHU	21
(SI)	NAVODILA ZA UPORABO	23
(LT)	APTARNAVIMO INSTRUKCIJA	25
(LV)	LIETOŠANAS INSTRUKCIJA	27
(EE)	KASUTUSJUHEND	29
(BG)	ИНСТРУКЦИЯ ЗА ОБСЛУЖВАНЕ	31
(HR)	UPUTE ZA UPOTREBU	33
(SR)	UPUTSTVO ZA UPOTREBU	35
(GR)	ΟΔΗΓΙΕΣ ΧΡΗΣΗΣ	37
(ES)	INSTRUCCIONES DE USO	39
(IT)	MANUALE PER L'USO	41

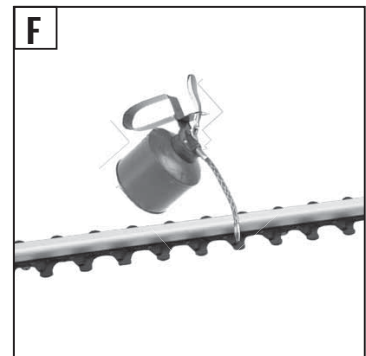
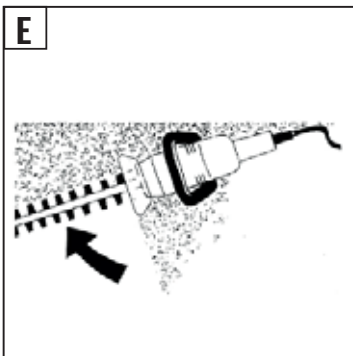
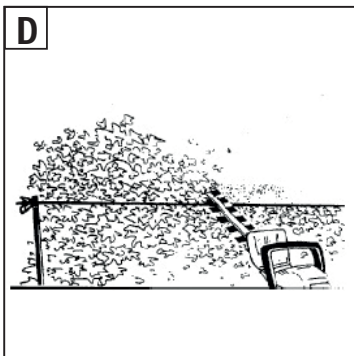
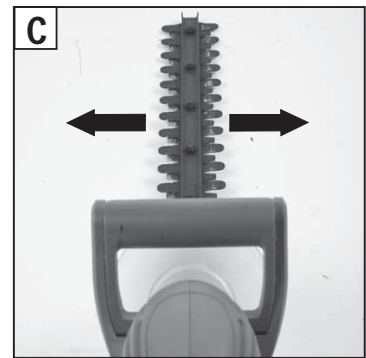
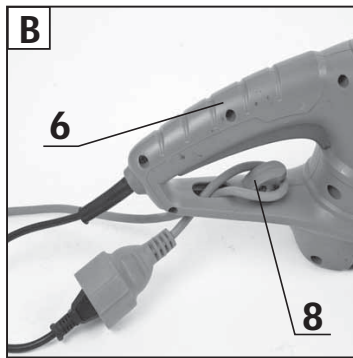
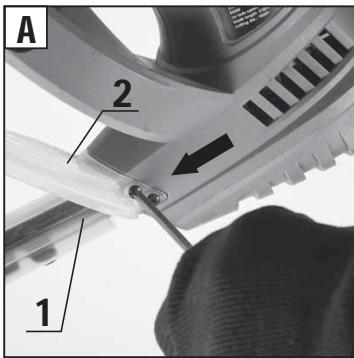
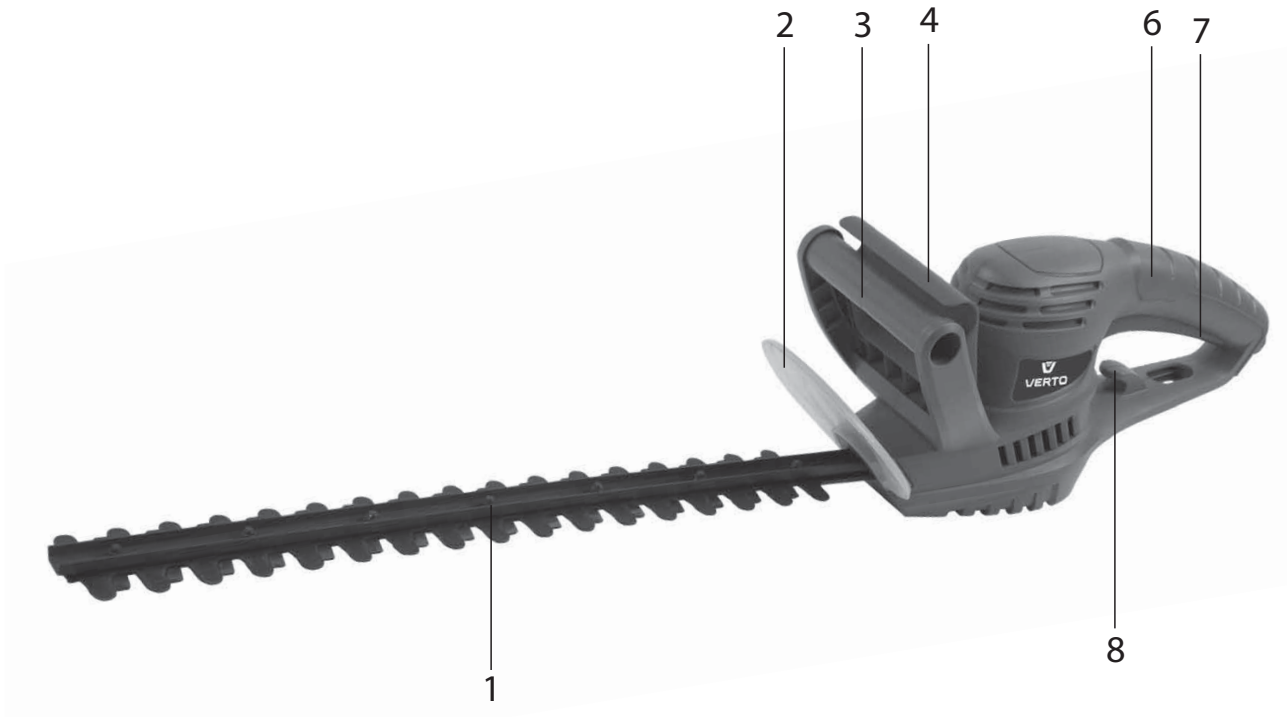

NOŻYCE DO ŻYWOPŁOTU 52G567

UWAGA: PRZED PRZYSTĄPIENIEM DO UŻYTKOWANIA URZĄDZENIA NALEŻY UWAŻNIE PRZECZYTAĆ NINIEJSZĄ INSTRUKCJĘ I ZACHOWAĆ JĄ DO DALSZEGO WYKORZYSTANIA.

SZCZEGÓLWE PRZEPISY BEZPIECZEŃSTWA

WYMAGANIA SZCZEGÓLWE DLA NOŻYC DO ŻYWOPŁOTU ZASILANYCH Z SIECI ELEKTRYCZNEJ

OSTRZEŻENIE: Podczas używania nożyc do żywopłotu należy przestrzegać przepisów bezpieczeństwa. Dla bezpieczeństwa własnego i osób postronnych prosi się o przeczytanie niniejszej instrukcji przed rozpoczęciem pracy nożycami do żywopłotu. Prosi się o zachowanie instrukcji w celu późniejszego wykorzystania.

- Trzymać wszystkie części ciała z dala od noża. Nie próbować odsuwać ciętego materiału lub przytrzymywać go przy pracującym nożu. Zakleszczony materiał usuwać jedynie po wyłączeniu urządzenia. Chwila nieuwagi przy używaniu nożyc do żywopłotów może doprowadzić do ciężkich obrażeń.
- Narzędzie elektryczne należy trzymać za izolowane płaszczyzny uchwytu, ponieważ nóż może zetknąć się z przewodem zasilającym. Kontakt noża z przewodem pod napięciem może spowodować pojawienie się napięcia na metalowych elementach i doprowadzić do porażenia prądem.
- Przy niepracującym nożu trzymać nożyce do żywopłotu za uchwyt. Przy transporcie lub przechowywaniu sekatora zawsze nakładać osłonę ochronną. Staranne obchodzenie się z urządzeniem zmniejsza ryzyko obrażeń w wyniku kontaktu z nożem.
- Trzymać przewód z dala od strefy cięcia. Podczas pracy przewód może znajdować się w żywopłocie i zostać przypadkowo przecięty.

INSTRUKTAŻ

- Przed użyciem sprawdź rozwinięty przewód zasilający czy nie jest uszkodzony lub zużyty.
- Nie używać nożyc do żywopłotu, jeżeli przewód zasilający jest uszkodzony lub zużyty.
- Przed podłączeniem nożyc do żywopłotu do sieci zawsze należy upewnić się czy napięcie sieci jest zgodne z napięciem podanym na tabliczce znamionowej urządzenia.
- Nożyce do żywopłotu wolno podłączać tylko do instalacji elektrycznej wyposażonej w zabezpieczenie różnicowo prądowe, które przerwie zasilanie, jeżeli prąd upływu przekroczy 30mA w czasie krótszym niż 30ms.
- Do podłączenia nożyc do żywopłotu stosuj odpowiedni przewód zasilający przystosowany do pracy na zewnątrz pomieszczeń.
- Jeśli przewód podczas pracy uszkodzi się, odłącz bezwzględnie zasilanie. **NIE DOTYKAĆ PRZEWODU PRZED ODŁĄCZENIEM ZASILANIA.**
- Utrzymuj rozciągnięty przewód zasilający z dala od elementów tnących
- Nie pozwalaj obsługiwać nożyc do żywopłotu dzieciom oraz osobom nie zapoznanym z instrukcją obsługi.
- Nie przycinaj żywopłotu, gdy inne osoby są w pobliżu.
- **PAMIĘTAJ.** Operator lub użytkownik jest odpowiedzialny za wypadki lub występujące zagrożenia wobec innych osób lub otoczenia.

PRZYKOTOWANIE

- Podczas pracy zawsze noś solidne obuwie, długie spodnie.
- Zawsze stosuj środki ochrony osobistej jak okulary ochronne, ochronniki słuchu.
- Sprawdź dokładnie teren, w którym będziesz pracować i usuń wszystkie przedmioty, które mogą być przyczyną uszkodzeń elementów tnących nożyc.
- Przed użyciem zawsze sprawdź, czy brzeszczot nożyc do żywopłotu nie jest uszkodzony.
- Pracuj trzymając oburącz nożyce do żywopłotu.
- Przedłużacz zasilający umocuj w rękojeści tak, aby nie było możliwe przypadkowe rozłączenie.

UŻYTKOWANIE

- Pracuj tylko przy świetle dziennym lub przy bardzo dobrym oświetleniu sztucznym.
- Unikaj przycinania mokrego żywopłotu.
- Zawsze upewnij się, że twoje nogi stoją pewnie.
- Przenosząc nożyce do żywopłotu wyłącz silnik.

- Nie używaj nożyc do żywopłotu z uszkodzonymi osłonami, obudowami lub bez dołączonych osłon.
- Włącz silnik zgodnie z instrukcją zwracając uwagę czy kończyny są z dala od elementu tnącego.
- Upewnij się, że otwory wentylacyjne w obudowie są wolne od zanieczyszczeń.
- Przed uruchomieniem nożyc do żywopłotu upewnij się czy obie ręce pewnie trzymają urządzenie.
- Nie trzymaj rąk i stóp w pobliżu części ruchomych.
- Wyciągnij wtyczkę z gniazda sieciowego:
 - za każdym razem gdy odchodzisz od urządzenia;
 - przed sprawdzeniem, czyszczeniem lub naprawą urządzenia;
 - po kontakcie elementu tnącego z obcym przedmiotem - sprawdź czy urządzenie nie jest uszkodzone.
- Naprawy nożyc do żywopłotu powinny dokonywać tylko osoby uprawnione.
- Należy stosować tylko zalecane przez wytwórcę części zamienne.

KONSERWACJA I PRZECHOWYWANIE

- Utrzymywać w należyłym stanie wszystkie podzespoły, aby być pewnym, że nożyce do żywopłotu będą bezpiecznie pracować.
- Wymieniać w celu zachowania bezpieczeństwa zużyte lub uszkodzone części.
- Chronić nożyce do żywopłotu przed wilgocią.
- Przechowywać poza zasięgiem dzieci i z nasuniętą osłoną elementów tnących.

UWAGA! Mimo zastosowania konstrukcji bezpiecznej z samego założenia, stosowania środków zabezpieczających i dodatkowych środków ochronnych, zawsze istnieje ryzyko szcążkowe doznania urazów podczas pracy.

OBJAŚNIENIE ZASTOSOWANYCH PIKTOGRAMÓW.

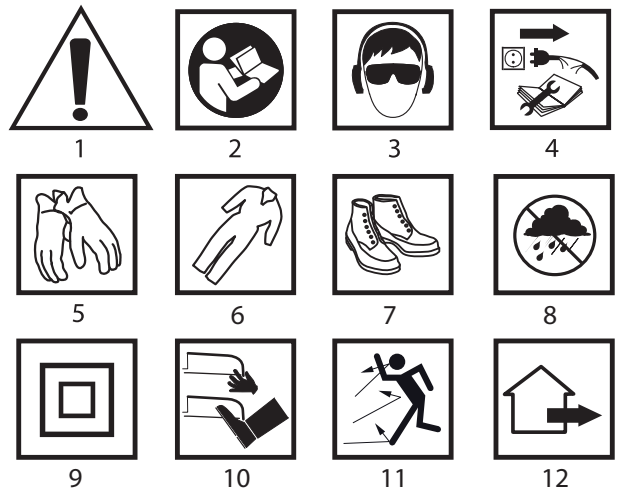

1. Uwaga zachowaj szczególne środki ostrożności
2. Przeczytaj instrukcję obsługi, przestrzegaj ostrzeżeń i warunków bezpieczeństwa w niej zawartych!
3. Używaj środki ochrony osobistej (gogle ochronne, ochronniki słuchu)
4. Odłącz przewód zasilający przed rozpoczęciem czynności obsługowych lub naprawczych
5. Używaj rękawic ochronnych
6. Używaj odzieży ochronnej
7. Używaj obuwia ochronnego
8. Chroń przed wilgocią
9. Klasa druga ochronności
10. Nie zbliżaj kończyn do elementów tnących
11. Uwaga na odłamki
12. Do stosowania na zewnątrz pomieszczeń

BUDOWA I ZASTOSOWANIE

Nożyce do żywopłotu są ręcznym elektronarzędziem napędzanym za pomocą jednofazowego silnika komutatorowego, nie wymagają uziemienia ochronnego (II klasa izolacji). Opisane nożyce są przeznaczone do wykonywania prac w ogrodzie przydomowym jak: strzyżenie żywopłotów, krzaków i krzewów. Każde inne zastosowanie, które nie zostało dopuszczone w poniższej instrukcji obsługi, może prowadzić do uszkodzenia nożyc i stanowić poważne zagrożenie dla użytkownika. Nożyce do żywopłotu przeznaczone są wyłącznie do zastosowań amatorskich.



Nie wolno używać urządzenia niezgodnie z jego przeznaczeniem.

OPIS STRON GRAFICZNYCH

Poniższa numeracja odnosi się do elementów urządzenia przedstawionych na stronach graficznych niniejszej instrukcji.

1. Listwa nożowa
2. Osłona ręki
3. Uchwyt prowadzący
4. Przycisk blokady wyłącznika
6. Rękojeść zasadnicza
7. Włącznik
8. Uchwyt przewodu

* Mogą występować różnice między rysunkiem a wyrobem

OPIS UŻYTYCH ZNAKÓW GRAFICZNYCH



UWAGA



OSTRZEŻENIE



MONTAŻ/USTAWIENIA



INFORMACJA

WYPOSAŻENIE I AKCESORIA

1. Osłona listwy nożowej - 1 szt
2. Osłona ręki - 1 szt
3. Wkręt - 4 szt

PRZYGOTOWANIE DO PRACY

MONTAŻ OSŁONY RĘKI

- Przezroczysta osłona ręki o dużej powierzchni zabezpiecza przed zranieniem i umożliwiającą jednocześnie dobry widok na listwę nożową.
- Umieścić osłonę ręki (2) na obudowie nożyc i zamocować dostarczonymi wkrętami (rys. A).

PRACA / USTAWIENIA

- !** Napięcie sieci musi odpowiadać wielkości napięcia podanego na tabliczce znamionowej nożyc.

WŁĄCZANIE – WYŁĄCZANIE

- Nożyce do żywopłotu posiadają bezpieczny włącznik, wymagający użycia obu rąk celem uruchomienia.

Włączanie – wcisnąć przycisk blokady wyłącznika (4) i przytrzymując go wcisnąć przycisk włącznika (7).

Wyłączanie – zwolnić nacisk na przycisk włącznika (7) lub przycisk blokady wyłącznika (4).

- !** Nożyce pracują dopiero po równoczesnym naciśnięciu jedną ręką przycisku blokady wyłącznika (4) na uchwycie prowadzącym (3), a drugą ręką wyłącznika (7) na rękojeści zasadniczej (6). Zwolnienie nacisku na jeden z włączników powoduje zatrzymanie pracy nożyc. Hamulec bezpieczeństwa ruchu noży unieruchamia je w czasie poniżej 1 s po zwolnieniu włącznika.

WSKAZÓWKI DOTYCZĄCE BEZPIECZNEGO UŻYTKOWANIA

- !** Przed przystąpieniem do pracy dokładnie skontrolować żywopłot pod kątem niewidocznych przedmiotów takich jak np. płoty, siatka itp.

- Podłączyć nożyce do odpowiedniego przedłużacza.
- Zamocować przewód przedłużacza w uchwycie przewodu (8) (rys. B).
- Przynajmniej długie gałęzie należy pracę wykonywać stopniowo, warstwami.
- Nożycami można pracować wyłącznie wtedy, gdy żywopłot jest suchy.
- Po zakończeniu pracy nałożyć osłonę listwy nożowej.

PRZYCINANIE ŻYWOPŁOTÓW

- Oprócz strzyżenia żywopłotów nożyce można stosować także do przycinania krzewów i krzaków.
- Najlepszy wynik cięcia uzyskuje się prowadząc listwę nożową w taki sposób, aby była ona skierowana pod kątem około 15° do żywopłotu.
- Obustronna listwa nożowa i przeciwbieżne noże umożliwiają cięcie w obu kierunkach lub ruchem wahadłowym (rys. C).
- Aby uzyskać jednakową wysokość żywopłotu, zaleca się rozciągnięcie sznurka lub linki wzdłuż przycinanej krawędzi żywopłotu. Gałęzie wystające ponad wyznaczoną linię należy obciąć (rys. D).
- Aby naprowadzić gałęzie pod noże, należy przesuwając listwę nożową równomiernie do przodu lub tyłu po linii cięcia.

- Boki żywopłotu należy przycinać wykonując ruchy po łuku, od dołu do góry (rys. E).

OBSŁUGA I KONSERWACJA



Przed przystąpieniem do jakichkolwiek czynności związanych z instalowaniem, regulacją, naprawą lub obsługą należy wyjąć wtyczkę przewodu zasilającego z gniazdka sieciowego.



Zachować ostrożność ze względu na ostre krawędzie noży tnących. Kiedy nożyce nie są używana listwa nożowa powinna być zawsze zabezpieczona osłoną.

CZYSZCZENIE

- Korpus nożyc i elementy z tworzywa sztucznego należy czyścić za pomocą miękkiej szczotki i ściereczki.
- Nie używać wody ani środków zawierających rozpuszczalnik lub substancje polerujące.
- Pamiętać, aby szczeliny wentylacyjne w obudowie nożyc zawsze były drożne.

KONSERWACJA I PRZECHOWYWANIE

- Skontrolować nożyce pod kątem czystości usterek takich jak poluzowany lub uszkodzony nóż, luźne połączenia śrubowe i zużyte lub uszkodzone elementy konstrukcyjne.
- Sprawdzić, czy pokrywy i zabezpieczenia są nieuszkodzone i właściwie zamontowane. Przed użyciem nożyc należy przeprowadzić wszelkie niezbędne prace konserwacyjne i naprawcze.
- Po każdym użyciu oczyścić listwę nożową i spryskać ją sprayem konserwującym. Podczas dłuższej trwających prac zaleca się smarowanie noży cienką warstwą oleju w regularnych odstępach czasu (rys. F).
- Skontrolować stan ostrzy noży.
- Nożyce przechowywać w bezpiecznym, suchym i niedostępnym dla dzieci miejscu.
- Nie umieszczać innych przedmiotów na obudowie nożyc.
- Wszelkiego rodzaju usterki powinny być usuwane przez autoryzowany serwis producenta.

PARAMETRY TECHNICZNE

DANE ZNAMIONOWE

Nożyce do żywopłotu	
Parametr	Wartość
Napięcie zasilania	230 V AC
Częstotliwość zasilania	50 Hz
Moc znamionowa	600 W
Prędkość obrotowa na biegu jałowym	1700 min ⁻¹
Klasa ochrony	II
Szerokość cięcia	450 mm
Długość listwy tnącej	510 mm
Maksymalna grubość ciętej łodygi	16 mm
Masa	2,45 kg
Rok produkcji	2018

DANE DOTYCZĄCE HAŁASU I DRGAŃ

Poziom ciśnienia akustycznego: $L_{pA} = 89,9 \text{ dB(A)}$ $K = 3,59 \text{ dB(A)}$

Poziom mocy akustycznej: $L_{wA} = 98 \text{ dB(A)}$ $K = 3,59 \text{ dB(A)}$

Wartość przyspieszeń drgań na uchwycie przednim:

$a_{h1} = 4,38 \text{ m/s}^2$ $K = 1,5 \text{ m/s}^2$

Wartość przyspieszeń drgań na uchwycie tylnym:

$a_{h2} = 3,37 \text{ m/s}^2$ $K = 1,5 \text{ m/s}^2$

OCHRONA ŚRODOWISKA / CE



Produktów zasilanych elektrycznie nie należy wyrzucać wraz z domowymi odpadkami, lecz oddać je do utylizacji w odpowiednich zakładach. Informacji na temat utylizacji udzieli sprzedawca produktu lub miejscowe władze. Zużyty sprzęt elektryczny i elektroniczny zawiera substancje niebezpieczne dla środowiska naturalnego. Sprzęt nie poddany recyklingowi stanowi potencjalne zagrożenie dla środowiska i zdrowia ludzi.

* Zastrzega się prawo dokonywania zmian.

„Grupa Topex Spółka z ograniczoną odpowiedzialnością” Spółka komandytowa z siedzibą w Warszawie, ul. Pograniczna 2/4 (dalej: „Grupa Topex”) informuje, iż wszelkie prawa autorskie do treści niniejszej instrukcji (dalej: „Instrukcja”), w tym m.in. jej tekstu, zamieszczonych fotografii, schematów, rysunków, a także jej kompozycji, należą wyłącznie do Grupy Topex i podlegają ochronie prawnej zgodnie z ustawą z dnia 4 lutego 1994 roku, o prawie autorskim i prawach pokrewnych (tj. Dz. U. 2006 Nr 90 Poz 631 z późn. zm.). Kopiowanie, przetwarzanie, publikowanie, modyfikowanie w celach komercyjnych całości Instrukcji jak i poszczególnych jej elementów, bez zgody Grupy Topex wyrażonej na piśmie, jest surowo zabronione i może spowodować pociągnięcie do odpowiedzialności cywilnej i karnej.

DEKLARACJA ZGODNOŚCI WE

/EC Declaration of Conformity/
/Megfelelési Nyilatkozat (EK)/



Producent

/Manufacturer/
/Gyártó/

Grupa Topex Sp. z o.o. Sp. k.
Ul. Pograniczna 2/4, 02-285 Warszawa, Polska

Wyrób

/Product/
/Termék/

Nożyce do żywopłotu

/Hedge Trimmer/
/Sövénývágó/

Model

/Model/
/Modell/

52G567

Numer seryjny

/Serial number/
/Sorszám/

00001 ÷ 99999

Opisany wyżej wyrób jest zgodny z następującymi dokumentami:
/The above listed product is in conformity with the following UE Directives:/
/A fent jelzett termék megfelel az alábbi irányelveknek:/

Dyrektywa Maszynowa 2006/42/WE
/Machinery Directive 2006/42/EC/
/ 2006/42/EK Gépek /

Dyrektywa o Kompatybilności Elektromagnetycznej 2014/30/UE
/EMC Directive 2014/30/UE/
2014/30/UE Elektromágneses összeférhetőség/

Dyrektywa o Emisji Hałasu do Środowiska 2000/14/WE/2005/88/WE/
Załącznik V
/Noise Emission Directive 2000/14/WE/2005/88/WE/Annex V
/Az irányelv a környezeti Zaj 2000/14/WE/2005/88/EK/Melléklet V

Dyrektywa o RoHS 2011/65/UE
/RoHS Directive 2011/65/UE/
2011/65/EK RoHS

Poziom mocy akustycznej $L_{wA}=98\text{dB(A)}$
/Sound power level/
/Térfogat/

Gwarantowany poziom mocy akustycznej $L_{wA}=101\text{dB(A)}$
/Guaranteed sound power level/
/Garantált mennyiség/

oraz spełnia wymagania norm:
/and fulfils requirements of the following Standards:/
/valamint megfelel az alábbi szabványoknak:/

EN 60745-1:2009+A11; EN 60745-2-15:2009+A1; ZEK 01.2-08/12.08; EN
55014-1:2006+A1+A2; EN 55014-2:1997+A1+A2;
EN 61000-3-2:2006+A1+A2; EN 61000-3-3:2013 ;

Jednostka notyfikowana
/Notified body/
/Bejelentett szervezet/

Notified Body 0197. TÜV Rheinland LGA Products GmbH, Tillystraße 2,
90431 Nürnberg, Germany

Ostatnie dwie cyfry roku, w którym umieszczono znak CE: 12
/Last two figures of CE marking year:/
/A CE jelzés felhelyezése évének utolsó két számjegye:/

Nazwisko i adres osoby mającej miejsce zamieszkania lub siedzibę w UE
upoważnionej do przygotowania dokumentacji technicznej
/Name and address of the person who established in the Community and
authorized to compile the technical file/
/A műszaki dokumentáció összeállítására felhatalmazott, a közösség
területén lakóhellyel vagy székhellyel rendelkező személy neve és címe./

Paweł Szopa
Ul. Pograniczna 2/4
02-285 Warszawa

Paweł Szopa
Pełnomocnik ds. jakości firmy GRUPA TOPEX
/GRUPA TOPEX Quality Agent /
/A GRUPA TOPEX Minőségügyi meghatalmazott képviselője/
Warszawa, 2016-04-21

GWARANCJA I SERWIS



Warunki gwarancji oraz opis postępowania w przypadku reklamacji
zawarte są w załączonej Karcie Gwarancyjnej.

Serwis Centralny
GTX Service
Ul. Pograniczna 2/4
02-285 Warszawa

tel. +48 22 573 03 85
fax. +48 22 573 03 83
e-mail service@gtxservice.pl

Sieć Punktów Serwisowych do napraw gwarancyjnych
i pogwarancyjnych dostępna na platformie internetowej **gtxservice.pl**

Grupa Topex zapewnia dostępność części zamiennych oraz materiałów
eksploatacyjnych dla urządzeń i elektronarzędzi.

Pełna oferta części i usług na **gtxservice.pl**. Zeskanuj kod QR i wejdź:

GTX SERVICE



TRANSLATION OF THE ORIGINAL INSTRUCTIONS

HEDGE TRIMMER 52G567

CAUTION: BEFORE USING THE TOOL READ THIS MANUAL CAREFULLY
AND KEEP IT FOR FUTURE REFERENCE.

DETAILED SAFETY REGULATIONS

DETAILED REQUIREMENTS FOR HEDGE TRIMMERS SUPPLIED FROM ELECTRICAL POWER NETWORK

**WARNING: Observe safety regulations when using the hedge
trimmer. For your own and other persons' safety read this manual
before starting to work with the hedge trimmer. Please keep this
manual for future reference.**

- **Keep all body parts away from the blade. Do not attempt to move processed material or hold it close to working blade. Remove jammed material only when the tool is switched off.** A moment of inattention when using the hedge trimmer may cause serious injuries.
- **Keep electric tool by insulated surfaces on the handle, because the blade may get in contact with the power cord.** When the blade touches live wire, voltage may appear on metal parts and cause electric shock.
- **When the blade is not working, hold hedge trimmer by its handle. In transport or storage of hedge trimmer always put on the protection cover.** Careful tool handling reduces risk of injuries resulting from contact with blade.
- **Keep power cord away from cutting area.** The power cord may be in hedge and get accidentally cut.

INSTRUCTIONS

- Before use check unwound power cord against damages and wear.
- Do not use hedge trimmer when the power cord is damaged or worn out.
- Before connecting the hedge trimmer to a power network ensure the supply voltage matches the voltage on the rating plate of the tool.
- Connect the hedge trimmer only to electrical system equipped with residual current circuit breaker that will cut the power off when earth leakage current exceeds 30 mA in less than 30 ms.
- Connect the hedge trimmer only with appropriate power cord, designed for outdoor use.

- If the power cord is damaged during operation, disconnect the power supply immediately. **DO NOT TOUCH POWER CORD BEFORE DISCONNECTING THE POWER SUPPLY.**
- Keep unwound power cord away from cutting parts.
- Do not allow children and persons not familiarized with instruction manual to operate the hedge trimmer.
- Do not trim hedge when there are other persons nearby.
- **REMEMBER.** Operator or user is responsible for any accident or emerging hazards to other persons or surrounding.

PREPARATION

- When working always wear sturdy shoes and long trousers.
- Always use personal protection measures, such as protective glasses and earmuff protectors.
- Carefully check the area where you plan to work, remove all objects that might cause damage to cutting parts of the trimmer.
- Before each use ensure the hedge trimmer blade is not damaged.
- When working hold the hedge trimmer with both hands.
- Put the extension cord for powering the hedge trimmer in the tool handle, so accidental disconnection is impossible.

USE

- Work only in daylight or in very well illuminated places.
- Avoid trimming wet hedges.
- Always ensure you stand firmly on the ground.
- Switch off the motor when carrying the hedge trimmer.
- Do not use the hedge trimmer with damaged shields, body or without shields.
- Ensure your limbs are away from cutting parts and switch on the motor accordingly to instruction manual.
- Ensure the ventilation holes are free from obstructions.
- Ensure you hold the hedge trimmer firmly with both hands before starting up the tool.
- Do not keep your hands or feet close to moving parts.
- Remove plug from mains socket:
 - whenever you go away from the tool;
 - before checking, cleaning or repairing the tool;
 - after the cutting part contacts another object – ensure the tool is not damaged.
- Only authorised persons should repair the hedge trimmer.
- Use only spare parts recommended by the manufacturer.

MAINTENANCE AND STORING

- Keep in good condition all components to ensure the hedge trimmer works safely.
- To keep the operation safe, replace worn out and damaged parts.
- Protect the hedge trimmer against humidity.
- Store the tool beyond reach of children and with cutting parts shield on.

CAUTION! The design is assumed to be safe, protection measures and additional safety systems are used, nevertheless there is always a small risk of operational injuries.

EXPLANATION OF USED SYMBOLS

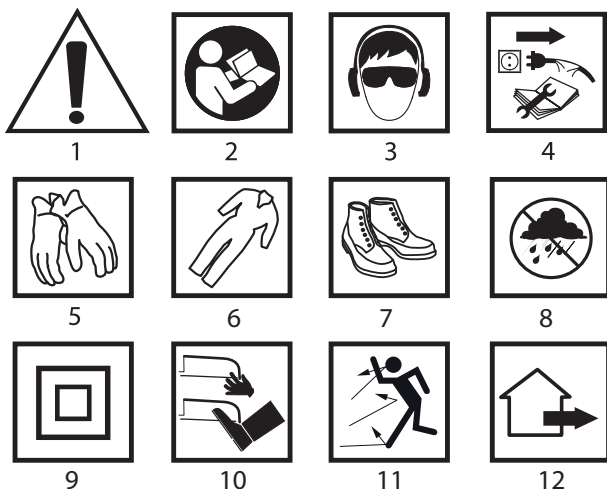

1. Warning, use precaution measures
2. Read instruction manual, observe warnings and safety conditions therein!
3. Use personal protection measures (protective goggles, earmuff protectors)

4. Disconnect the power cord before starting maintenance or servicing.
5. Use protective gloves
6. Use protective clothes.
7. Use protective shoes.
8. Protect against humidity.
9. Protection class 2
10. Do not put your hands or legs close to cutting parts
11. Watch out for splinters.
12. For outdoor use.

CONSTRUCTION AND USE

Hedge trimmer is a hand-held power tool driven by a single-phase commutator motor. The tool does not require earth lead (insulation class II). Described hedge trimmer is designed for home garden works, such as trimming hedges, bushes and shrubs. Any other use, that is not allowed in this instruction manual, may cause damage of the trimmer and constitute serious risk for the user. Hedge trimmer is designed for amateur use only.



Use the tool according to its purpose only.

DESCRIPTION OF DRAWING PAGES

Below enumeration refers to the device elements depicted on the drawing pages of this manual.

1. Blade
2. Hand guard
3. Guide handle
4. Switch lock button
6. Main handle
7. Switch
8. Power cord holder

* Differences may appear between the product and drawing

MEANING OF SYMBOLS



CAUTION



WARNING



ASSEMBLY/SETTINGS



INFORMATION

EQUIPMENT AND ACCESSORIES

1. Blade shield - 1 pce
2. Hand guard - 1 pce
3. Screw - 4 pcs

PREPARATION FOR OPERATION

HAND GUARD INSTALLATION



Large, transparent hand guard protects against injuries and allows to see the blade clearly.

- lace the hand guard (2) on the hedge trimmer body and fix with supplied screws (fig. A).



OPERATION / SETTINGS

The mains voltage must match the voltage on the hedge trimmer rating plate.

SWITCHING ON – SWITCHING OFF



Hedge trimmer features safe switch that requires both hands to activate. **Switching on** – press the switch lock button (4) and hold, then press the switch button (7).

Switching off – release pressure on the switch button (7) or switch lock button (4).



The hedge trimmer starts operation only when two buttons are pressed at the same time, the switch lock button (4) with one hand and the switch (7) located on the main handle (6) with the second hand. When one of the buttons is released the hedge trimmer stops. Safety brake of the blade will stop the blade in less than 1 second after the switch is released.

INSTRUCTIONS REGARDING SAFE USE



Before starting to work check the hedge carefully against invisible objects, such as fence, mesh etc.

- Connect hedge trimmer to appropriate extension cord.
- Put the extension cord in the power cord holder (8) (fig. B).

- When trimming long branches perform the work gradually, by layers.
- Operate the hedge trimmer only when the hedge is dry.
- After the work is finished put the blade shield on.

TRIMMING HEDGES

-  Besides trimming hedges, the hedge trimmer can also be used to trim bushes and shrubs.
- The best results can be achieved when guiding the blade so it is at an angle of approx. 15° with respect to the hedge.
- Two sided blade and counter-moving cutting parts allows cutting in both directions or swinging motion (fig. C).
- To obtain uniform height of hedge, extending a rope or a line along trimmed hedge plane is recommended. Cut branches protruding above the defined line (fig. D).
- To guide the branches into the blade, move it evenly forward or backward along the line of cutting.
- Perform hedge sides trimming in arc motions, from bottom to top (fig. E).



OPERATION AND MAINTENANCE

Unplug the power cord from the mains socket before commencing any activities related to installation, adjustment, repair or maintenance.



Exercise caution due to sharp edges of cutting teeth. When not in use, the blade shall always be protected with the blade shield.

CLEANING

- Clean hedge trimmer body and plastic parts with soft brush and cloth.
- Do not use water or agents with solvents or polishing substances.
- Remember to always keep the ventilation holes of the hedge trimmer casing clean.

MAINTENANCE AND STORING

- Check hedge trimmer against obvious damages, such as loosened or damaged blade, loose screw joints and worn out or damaged structural parts.
- Ensure guards and protection parts are not damaged and installed properly. Carry out all necessary maintenance and repair works before using the hedge trimmer.
- Clean the blade and spray preserving liquid on it after each use. When operating the tool for a long time, it is recommended to regularly lubricate the blade with thin layer of oil (fig. F).
- Check condition of blade edges.
- Store the hedge trimmer in a safe, dry place, beyond reach of children.
- Do not put any objects on the hedge trimmer body.



All faults should be repaired by service workshop authorized by the manufacturer.

TECHNICAL PARAMETERS

RATED PARAMETERS

Hedge Trimmer	
Parameter	Value
Supply voltage	230 V AC
Current frequency	50 Hz
Rated power	600 W
Idle rotational speed	1700 rpm
Protection class	II
Cutting width	450 mm
Blade length	510 mm
Maximum diameter of cut branch	16 mm
Weight	2,45 kg
Year of production	2018

NOISE LEVEL AND VIBRATION PARAMETERS

Sound pressure: $L_{pA} = 89,9 \text{ dB(A)}$ $K = 3,59 \text{ dB(A)}$

Sound power: $L_{wA} = 98 \text{ dB(A)}$ $K = 3,59 \text{ dB(A)}$

Vibration acceleration value (front handle): $a_h = 4,38 \text{ m/s}^2$ $K = 1,5 \text{ m/s}^2$

Vibration acceleration value (rear handle): $a_h = 3,37 \text{ m/s}^2$ $K = 1,5 \text{ m/s}^2$

ENVIRONMENTAL PROTECTION



Electrically powered products should not be disposed of with household wastes, but should be utilised in proper recycling centres. Obtain information on waste recycling from your seller or local authorities. Used electric and electronic equipment contains substances active in the natural environment. Unrecycled equipment constitutes a potential risk for the environment and human health.

* The right to make changes is reserved.

"Grupa Topex Spółka z ograniczoną odpowiedzialnością" Spółka komandytowa with seat in Warsaw at ul. Pograniczna 2/4 (hereinafter Grupa Topex) informs, that all copyrights to this instruction (hereinafter Instruction), including, but not limited to, text, photographs, schemes, drawings and layout of the instruction, belong to Grupa Topex exclusively and are protected by laws accordingly to Copyright and Related Rights Act of 4 February 2004 (ustawa o prawie autorskim i prawach pokrewnych, Dz. U. 2006 No 90 item 631 with later amendments). Copying, processing, publishing, modifications for commercial purposes of the entire Instruction or its parts without written permission of Grupa Topex are strictly forbidden and may cause civil and legal liability.



ÜBERSETZUNG DER ORIGINALBETRIEBSANLEITUNG

HECKENSCHERE 52G567

ACHTUNG: LESEN SIE VOR DER INBETRIEBNAHME DIESES GERÄTES GRÜNDLICH DIE VORLIEGENDE BETRIEBSANLEITUNG DURCH UND BEWAHREN SIE SIE AUF.

DETAILLIERTE SICHERHEITSVORSCHRIFTEN

BESONDERE ANFORDERUNGEN FÜR HECKENSCHEREN, DIE VOM ELEKTRISCHEN NETZ VERSORGT WERDEN

WARNUNG: Beim Gebrauch der Heckenschere sind Sicherheitsvorschriften zu beachten. Für die eigene Sicherheit und die Sicherheit Dritter ist die vorliegende Betriebsanleitung vor dem Gebrauch der Heckenschere durchzulesen. Die Betriebsanleitung ist für den späteren Gebrauch aufzubewahren.

- **Alle Körperteile weit weg vom Messer halten. Das geschnittene Werkstücke beim laufendem Messer nicht zurückschieben bzw. niederhalten. Das geklemmte Werkstück erst nach dem Ausschalten des Gerätes entfernen.** Ein Moment der Unachtsamkeit beim Umgang mit der Heckenschere kann zu schweren Verletzungen führen.
- **Elektrowerkzeuge sind an isolierten Flächen des Handgriffs festzuhalten, denn sonst kann das Messer das Netzkabel berühren.** Der Kontakt des Messers mit dem spannungsführenden Netzkabel kann dazu führen, dass die Spannung auf Metallelementen auftreten kann und folglich einen elektrischen Schlag verursachen kann.
- **Läuft das Messer nicht, ist die Heckenschere am Handgriff festzuhalten. Beim Transport bzw. Aufbewahren der Baumschere stets die Schutzabdeckung aufschieben.** Ein sorgfältiges Umgehen mit dem Gerät vermindert das Risiko von Verletzungen durch den Kontakt mit dem Messer.
- **Das Netzkabel vom Schnittbereich fernhalten.** Beim Einsatz kann sich das Netzkabel in der Hecke befinden und zufälligerweise durchgetrennt werden.

ANWEISUNG

- Vor dem Gebrauch prüfen Sie die Netzversorgung und die abgewickelte Leitung auf Beschädigung oder Verschleiß.
- Die Heckenschere darf nicht verwendet werden, wenn das Netzkabel beschädigt oder verschleißt ist.
- Vor dem Anschließen der Heckenschere ans Netz prüfen Sie stets, dass die Netzspannung der auf dem Typenschild angegebenen Nennspannung des Gerätes entspricht.
- Die Heckenschere ist nur an die Elektroinstallation mit dem Differenzstromschutz anzuschließen, die Versorgung unterbrechen wird, falls der Leckstrom 30 mA innerhalb von 30 ms überschreiten wird.
- Zum Anschluss der Heckenschere ist eine entsprechende Versorgungsleitung einzusetzen, die für den Betrieb im Freien geeignet ist.
- Falls die Leitung beim Betrieb beschädigt wird, schalten Sie unverzüglich die Netzversorgung aus. **DIE LEITUNG VOR DEM AUSSCHALTEN DER NETZVERSORUNG NICHT BERÜHREN.**
- Halten Sie die abgewickelte Versorgungsleitung von den Schneideelementen fern.
- Lassen Sie keine Kinder und keine Personen, die mit der Betriebsanleitung nicht vertraut sind, mit dem Gerät arbeiten.
- Hecke darf nicht geschnitten werden, wenn sich in der Nähe andere Personen befinden.

- **BEACHTEN** Der Bediener oder Benutzer haftet für Unfälle oder vorhandene Gefahren gegenüber anderen Personen oder der Umgebung.

VORBEREITUNG

- Beim Schneiden tragen Sie stets sicheres Schuhwerk, lange Hose.
- Die persönliche Schutzausrüstung wie Schutzbrille, Gehörschutz sind stets zu tragen.
- Das Gelände, auf dem gearbeitet wird, ist zu prüfen und alle Gegenstände, die Schneideelemente der Heckenschere beschädigen können, sind zu entfernen.
- Vor dem Gebrauch immer prüfen, ob die Klinge der Heckenschere nicht beschädigt ist.
- Beim Schneiden ist die Heckenschere mit beiden Händen zu halten.
- Das Verlängerungskabel am Haltegriff der Heckenschere so anzubringen, dass eine versehentliche Trennung nicht möglich ist.

GEBRAUCH

- Verwenden Sie die Heckenschere nur beim Tageslicht oder bei einer sehr guten künstlichen Beleuchtung.
- Das Schneiden einer nassen Hecke ist zu vermeiden.
- Stellen Sie sicher, dass Ihre Füße einen sicheren Stand haben.
- Bevor Tragen ist der Motor abzustellen.
- Die Heckenschere mit beschädigten Abdeckungen, Gehäusen oder ohne Abdeckungen darf nicht verwendet werden.
- Starten Sie den Motor gemäß der Anleitung und achten Sie dabei, dass Ihre Gliedmaßen weit vom Schneideelement sind.
- Prüfen, dass die Lüftungsöffnungen im Gehäuse keine Verunreinigungen enthalten.
- Vor dem Starten der Heckenschere sicherstellen, dass das Gerät mit beiden Händen festgehalten wird.
- Halten Sie Ihre Hände und Füße von den rotierenden, beweglichen Teilen fern.
- Trennen Sie den Stecker von der Steckdose:
 - immer, wenn Sie vom Gerät weggehen;
 - vor jeder Inspektion, Reinigung oder Reparatur des Gerätes;
 - nach dem Kontakt des Schneideelements mit einem fremden Gegenstand – prüfen, ob das Gerät nicht beschädigt ist.
- Mit der Reparatur der Heckenschere nur qualifizierte Fachkraft beauftragen.
- Nur die vom Hersteller empfohlenen Ersatzteile verwenden.

WARTUNG UND AUFBEWAHRUNG

- Alle Baugruppen in einem einwandfreien technischen Zustand halten, um den sicheren Betrieb der Heckenschere zu gewährleisten.
- Tauschen Sie gebrauchte oder beschädigte Teile aus, um den sicheren Betrieb zu gewährleisten.
- Die Heckenschere vor Nässe schützen.
- Das Gerät außer Reichweite von Kindern und mit der aufgesetzten Abdeckung von Schneideelementen aufbewahren.

ACHTUNG! Trotz dem Einsatz einer sicheren Konstruktion, von Sicherheitseinrichtungen und zusätzlichen Schutzvorrichtungen besteht stets das Restrisiko einer Verletzung beim Betrieb des Gerätes.

ERLÄUTERUNG ZU DEN EINGESETZTEN PIKTOGRAMMEN.

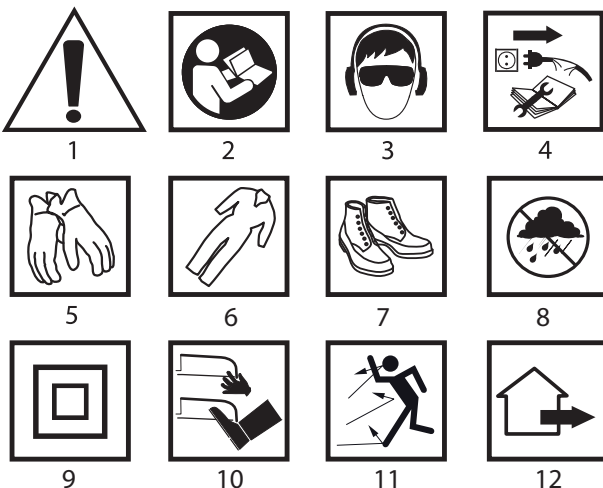

1. Achtung! Besondere Sicherheitsvorkehrungen beachten
2. Die Betriebsanleitung durchlesen und die darin enthaltenen Warnhinweise und Sicherheitshinweise beachten!

3. Persönliche Schutzausrüstung (Schutzbrille, Gehörschutz) tragen.
4. Die Versorgungsleitung vor allen Wartungs- und Reparaturarbeiten abtrennen.
5. Schutzhandschuhe tragen
6. Schutzkleidung verwenden
7. Schutzschuhwerk verwenden
8. Vor Feuchte schützen
9. Zweite Schutzklasse
10. Keine Extremitäten den Schneideelementen nähern
11. Auf Bruchstücke achten.
12. Das Gerät ist für den Einsatz im Freien bestimmt.

AUFBAU UND ANWENDUNG

Die Heckenschere ist ein manuell bedienbares Elektrowerkzeug, das mit einem einphasigen Kommutatormotor betrieben wird, bedarf keiner Schutzeroberfläche (II. Isolierklasse). Die beschriebene Heckenschere ist für die Ausführung von Arbeiten im Hausgarten wie: Schneiden von Hecken, Sträuchern und Gebüsch bestimmt. Jede anderweitige Anwendung, die in der vorliegenden Betriebsanleitung nicht zugelassen ist, kann zur Beschädigung der Heckenschere führen und die Gefahr für den Benutzer darstellen. Diese Heckenschere ist ausschließlich für Hobby-Anwendung bestimmt.



Nichtbestimmungsgemäße Verwendung des Gerätes ist nicht zugelassen.

BESCHREIBUNG DER SEITEN MIT GRAPHIKEN

Die unten angeführte Nummerierung bezieht sich auf die Elemente des Gerätes, die auf den Seiten mit Graphiken dargestellt werden.

1. Messerleiste
2. Handabdeckung
3. Führungsriff
4. Taste der Schalterverriegelung
6. Haupthaltegriff
7. Hauptschalter
8. Leitungsgriff

* Es können Unterschiede zwischen der Abbildung und dem Produkt auftreten

BESCHREIBUNG FÜR VERWENDETE GRAPHISCHE ZEICHEN

- ACHTUNG
- WARNUNG
- MONTAGE/EINSTELLUNGEN
- INFORMATION

AUSSTATTUNG UND ZUBEHÖR

1. Abdeckung für Messerleiste - 1 St.
2. Handabdeckung - 1 St.
3. Schaftschraube - 4 St.

BETRIEBSVORBEREITUNG

HANDABDECKUNG MONTIEREN



Die durchsichtige Handabdeckung mit einer großen Fläche schützt vor Verletzungen und ermöglicht gleichzeitig eine gute Sicht der Messerleiste.

- Die Handabdeckung (2) am Gehäuse der Heckenschere anbringen und mit den mitgelieferten Schaftschrauben fixieren (**Abb. A**).



BETRIEB / EINSTELLUNGEN

Die Netzspannung muss dem Spannungswert entsprechen, der im Typenschild der Heckenschere angegeben worden ist.

EIN-/AUSSCHALTEN



Die Heckenschere verfügt über einen Sicherheitsschalter, der mit beiden Händen zu betätigen ist.

Einschalten – die Taste der Schalterverriegelung (4) drücken und festhalten und gleichzeitig den Hauptschalter (7) betätigen.

Ausschalten – den Hauptschalter (7) oder die Taste der Schalterverriegelung (4) loslassen.



Die Heckenschere wird erst nach dem gleichzeitigen Betätigen der Taste der Schalterverriegelung (4) am Führungsriff (3) mit einer hand und des Hauptschalters (7) am Haupthaltegriff (6) betrieben. Wird die Presskraft auf einen der beiden Schalter nachgelassen, so kommt die Heckenschere zum Stillstand.

Die Sicherheitsbremse von Messern setzt die Messer still innerhalb von weniger als 1 s nach dem Loslassen des Schalters.

HINWEISE ZUM SICHEREN GEBRAUCH



Vor dem Schneiden ist die Hecke genau auf unsichtbare Gegenstände, beispielsweise Zäune, Gitter zu prüfen.

- Die Heckenschere an das geeignete Verlängerungskabel anschließen.
- Das Verlängerungskabel am Kabelhalter befestigen (8) (Abb. B).
- Sind die zu schneidenden Äste lang, muss das Schneiden stufen- und schichtweise ausgeführt werden.
- Die Heckenschere ist nur dann einzusetzen, wenn die Hecke trocken ist.
- Nach dem Abschluss von Arbeiten ist die Abdeckung für die Messerleiste aufzusetzen.

HECKE ZUSCHNEIDEN



- Neben Heckenschneiden kann die Heckenschäre ebenfalls zum Zuschneiden von Sträuchern und Gebüsch verwendet werden.
- Das beste Schnittergebnis bekommt man, wenn die Messerleiste so geführt wird, dass sie unter dem Winkel von 15° zur Hecke gerichtet ist.
- Die beiderseitige Messerleiste und die gegenläufigen Messer ermöglichen das Schneiden in beiden Richtungen oder pendelnd (Abb. C).
- Um die gleiche Heckenhöhe zu erreichen, empfehlen wir, eine Schnur oder ein Seil entlang der zu schneidenden Heckenkante zu führen. Die über die abgesteckte Linie herausragenden Äste (Abb. D) sind anzuschneiden.
- Um die Äste unter die Messer zu führen, ist die Messerleiste gleichmäßig nach vorne oder nach hinten der Schneidelinie zu verschieben.
- Die Seiten der Hecke sind mit einer bogenartigen Bewegung von unten nach oben (Abb. E) zuzuschneiden.



BEDIENUNG UND WARTUNG

Vor allen Montage-, Einstellungs-, Reparatur- oder Bedienungsarbeiten trennen Sie den Stecker der Versorgungsleitung aus der Netzsteckdose.



Bei der Arbeit vorsichtig vorgehen, da die Messerkanten scharf sind. Wenn die Messer nicht benutzt sind, ist die Messerleiste stets mit der Abdeckung zu sichern.

REINIGUNG

- Das Messergehäuse und Kunststoffelemente sind mit einer weichen Bürste und einem weichen Lappen zu reinigen.
- Kein Wasser und keine lösungsmittelhaltigen Reiniger oder Poliermittel verwenden.
- Beachten Sie, dass die Lüftungsöffnungen im Gehäuse des Gerätes stets frei bleiben.

WARTUNG UND AUFBEWAHRUNG

- Die Heckenschere auf offensichtliche Störungen wie ein lockeres oder defektes Messer, lockere Schraubenverbindungen und verbrauchte bzw. defekte Bauteile prüfen.
- Prüfen, ob die Abdeckungen und Sicherheitsvorrichtungen funktionsfähig und richtig montiert sind. Vor dem Gebrauch von Heckenschere sind alle notwendigen Wartungs- und Reparaturarbeiten vorzunehmen.
- Nach jedem Gebrauch ist die Messerleiste zu reinigen und mit einem Konservierungssprühmittel zu sprühen. Bei längerer Arbeit empfehlen wir, Messer regelmäßig dünn mit Öl zu schmieren (Abb. F).
- Messer auf Zustand prüfen.
- Bewahren Sie die Heckenschere in einem sicheren, trockenen Ort, weit von der Reichweite von Kindern auf.
- Auf das Gehäuse der Heckenschere keine anderen Gegenstände legen.



Alle Störungen sind durch den autorisierten Kundendienst des Herstellers zu beheben.

TECHNISCHE PARAMETER

NENNWERTE

Heckenschere	
Parameter	Wert
Versorgungsspannung	230 V AC
Versorgungsfrequenz	50 Hz
Nennleistung	600 W
Leerlaufdrehzahl	1700 min ⁻¹

Schutzklasse	II
Schnittbreite	450 mm
Länge der Messerleiste	510 mm
Max. Stärke der zu schneidenden Äste	16 mm
Masse	2,45 kg
Baujahr	2018

LÄRM- UND SCHWINGUNGSANGABEN

Schalldruckpegel $L_{pA} = 89,9$ dB(A) $K = 3,59$ dB(A)

Schalleistungspegel $L_{wA} = 98$ dB(A) $K = 3,59$ dB(A)

Wert der Schwingungsbeschleunigung (Handgriff vorne):

$a_h = 4,38$ m/s² $K = 1,5$ m/s²

Wert der Schwingungsbeschleunigung (Handgriff hinten)

$a_h = 3,37$ m/s² $K = 1,5$ m/s²

UMWELTSCHUTZ



Werfen Sie elektrisch betriebene Produkte nicht in den Hausmüll, sondern einer umweltgerechten Wiederverwertung zuführen. Fragen Sie den Vertreiber oder lokale Verwaltung nach Informationen über die Entsorgung. Elektro- und Elektronik-Altgeräte enthalten Substanzen, die für die Umwelt nicht neutral sind. Das der Wiederverwertung nicht zugeführte Gerät stellt eine potentielle Gefahr für die Umwelt und Gesundheit der Menschen dar.

* Änderungen vorbehalten.

„Grupa Topex Spółka z ograniczoną odpowiedzialnością“ Spółka komandytowa mit Sitz in Warschau, ul. Pograniczna 2/4 (nachfolgend: „Grupa Topex“) teilt mit, dass alle Urheberrechte auf den Inhalt der vorliegenden Betriebsanleitung (nachfolgend: „Betriebsanleitung“), darunter u. a. derer Text, Bilder, Schemata, Zeichnungen, sowie Anordnung, ausschließlich Grupa Topex angehören und laut Gesetz über das Urheberrecht und verwandte Rechte vom 4. Februar 1994 (GBl. 2006 Nr. 90 Pos. 631 mit späteren Änderungen) rechtlich geschützt werden. Das Kopieren, Verarbeiten, Veröffentlichungen sowie Modifizieren der gesamten Betriebsanleitung bzw. derer Einzelelemente für kommerzielle Zwecke ohne Einwilligung von Grupa Topex in Schriftform ist streng verboten und kann zivil- und strafrechtlich verfolgt werden.



ПЕРЕВОД ОРИГИНАЛЬНОЙ ИНСТРУКЦИИ ПО ЭКСПЛУАТАЦИИ

НОЖНИЦЫ ДЛЯ ЖИВОЙ ИЗГОРОДИ 52G567

ВНИМАНИЕ: ПЕРЕД НАЧАЛОМ ЭКСПЛУАТАЦИИ ЭЛЕКТРОИНСТРУМЕНТА СЛЕДУЕТ ВНИМАТЕЛЬНО ПРОЧИТАТЬ ДАННОЕ РУКОВОДСТВО И СОХРАНИТЬ ЕГО В КАЧЕСТВЕ СПРАВОЧНОГО МАТЕРИАЛА.

ПРАВИЛА ТЕХНИКИ БЕЗОПАСНОСТИ

ПРАВИЛА ТЕХНИКИ БЕЗОПАСНОСТИ ПРИ РАБОТЕ С ЭЛЕКТРИЧЕСКИМИ НОЖНИЦАМИ ДЛЯ ЖИВОЙ ИЗГОРОДИ

ВНИМАНИЕ: при работе с ножницами для живой изгороди соблюдайте правила техники безопасности. Для личной безопасности и безопасности окружающих, перед началом работы с ножницами внимательно прочитайте руководство по эксплуатации и сохраните его для дальнейшего использования.

- Не приближайте режущие лезвия к себе. Не убирайте срезанный материал и не удерживайте его во время движения режущих лезвий. При удалении застрявшего материала выключайте электроинструмент. Невнимательность, в том числе в короткий промежуток времени, в процессе работы ножниц для подрезки живой изгороди может привести к тяжелому телесному повреждению.
- Удерживайте электроинструмент только за изолированную поверхность рукояток, так как режущие лезвия могут прикоснуться к ее скрытой проводке или кабелю. При прикосновении режущих лезвий к находящемуся под напряжением проводнику доступные металлические части электроинструмента могут попасть под напряжение и вызвать поражение оператора электрическим током.
- Переносите ножницы для подрезки живой изгороди за рукоятку при неподвижном режущем механизме. Обязательно перевозите и храните ножницы с надетым на режущий механизм чехлом. При правильном обращении

с ножницами для подрезки живой изгороди уменьшается вероятность телесного повреждения режущими лезвиями.

- **Не допускайте попадания кабеля в зону резания.** Во время работы он может быть не виден в кустарнике и случайно порезан.

ТЕХНИКА БЕЗОПАСНОСТИ

- Перед началом работы проверьте шнур питания на отсутствие повреждений или следов износа.
- Запрещается работать с ножницами, если шнур питания поврежден или имеет следы износа.
- Перед подключением ножниц к сети убедитесь, что напряжение сети соответствует напряжению, указанному на шильдике инструмента.
- Подключайте ножницы только к электросети, оснащенной устройством защитного отключения с током срабатывания 30 мА и временем срабатывания до 30 секунд.
- Для подключения ножниц в сеть используйте удлинитель, предназначенный для использования вне помещений.
- Если во время работы будет поврежден шнур питания, немедленно отключите ножницы от сети. **НЕ ПРИКАСАЙТЕСЬ К ПОВРЕЖДЕННОМУ ШНУРУ ПЕРЕД ОТКЛЮЧЕНИЕМ ПИТАНИЯ.**
- Шнур питания держите на безопасном расстоянии от режущих элементов.
- Не разрешайте детям и лицам, не ознакомленным с руководством по эксплуатации, пользоваться инструментом.
- Не работайте с ножницами, если рядом находятся люди или домашние животные.
- **ПОМНИТЕ.** Оператор или пользователь несет ответственность за несчастный случай или риск, которому подверглись другие лица в зоне работы инструмента.

ПОДГОТОВКА К РАБОТЕ

- Во время работы носите закрытую обувь и длинные брюки.
- Пользуйтесь средствами индивидуальной защиты (защитными очками, наушниками).
- Проверьте территорию, на которой планируете работать, и уберите все предметы, которые могут помешать работе ножниц.
- Приступая к работе убедитесь, что режущее полотно ножниц находится в исправном состоянии.
- Держите ножницы двумя руками.
- Удлинитель закрепите в рукоятке инструмента так, чтобы предотвратить его случайное отсоединение.

РАБОТА С НОЖНИЦАМИ

- Работайте только при дневном свете или хорошем искусственном освещении.
- Не подрезайте влажную живую изгородь.
- Убедитесь, что стоите уверенно.
- Перед переноской инструмента выключите двигатель.
- Никогда не используйте инструмент, если корпус или защитные элементы повреждены или не установлены.
- Двигатель запускайте в соответствии с инструкцией, при этом не приближайте ноги к режущему полотну.
- Убедитесь, что вентиляционные отверстия не закупорены.
- Перед запуском уверенно возьмите ножницы двумя руками.
- Руки и ноги должны находиться на безопасном расстоянии от вращающихся элементов инструмента.
- Вынимайте вилку ножниц из розетки:
 - каждый раз, когда отходите от инструмента;
 - перед проверкой, чисткой, ремонтом;
 - в случае контакта режущего полотна с инородным предметом – проверьте инструмент на предмет повреждения.
- Ремонт ножниц должны производить только квалифицированные специалисты.
- Используйте только оригинальные запасные части.

ТЕХНИЧЕСКОЕ ОБСЛУЖИВАНИЕ

- Следите за хорошим техническим состоянием всех узлов, это гарантирует безопасную работу ножниц.
- В целях безопасности своевременно заменяйте изношенные или поврежденные элементы.
- Берегите инструмент от попадания влаги.
- Храните ножницы в местах, недоступных для детей.

ВНИМАНИЕ! Несмотря на безопасную конструкцию, предпринятые защитные меры и использование средств защиты, всегда существует некоторый остаточный риск получения травмы во время работы.

ПИКТОГРАММЫ

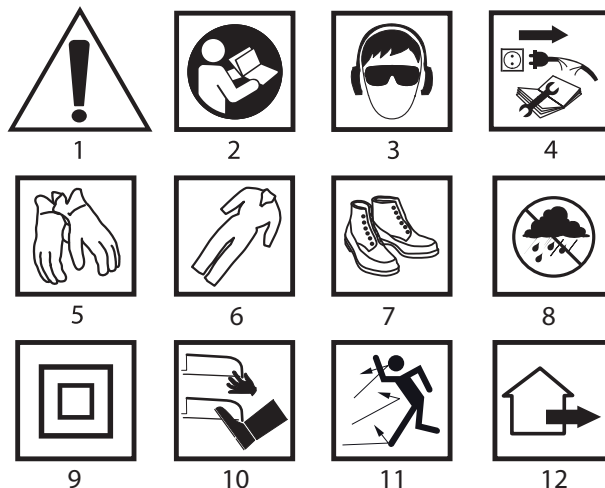

1. Внимание! Соблюдайте меры предосторожности.
2. Прочитайте руководство по эксплуатации, соблюдайте указания и правила техники безопасности, приведенные в руководстве!
3. Пользуйтесь средствами индивидуальной защиты (защитными очками, наушниками).
4. Отключите шнур питания перед ремонтно-наладочными работами.
5. Пользуйтесь защитными перчатками
6. Пользуйтесь защитной одеждой
7. Пользуйтесь защитной обувью
8. Защищайтесь от дождя и влаги
9. Второй класс защиты
10. Не приближайте конечности к режущим элементам
11. Осторожно. Осколки.
12. Для работы снаружи помещений.

КОНСТРУКЦИЯ И ПРИМЕНЕНИЕ

Ножницы для живой изгороди это ручной электроинструмент. Ножницы оборудованы однофазным коллекторным двигателем, не требуют защитного заземления (II класс изоляции), предназначены для работы на приусадебном участке: стрижке живой изгороди, подрезки деревьев и кустарников. Применение инструмента не по назначению (с нарушением приведенных в руководстве указаний) опасно для пользователя, а также может привести к повреждению ножниц. Ножницы предназначены только для использования в быту.



Запрещается применять оборудование не по назначению.

ОПИСАНИЕ К ГРАФИЧЕСКИМ ИЗОБРАЖЕНИЯМ

Перечисленная ниже нумерация касается элементов инструмента, представленных на страницах с графическими изображениями.

1. Режущее полотно (лезвие)
2. Защитный экран
3. Направляющая рукоятка
4. Блокиратор включателя
6. Основная рукоятка
7. Включатель
8. Фиксатор шнура питания

* Внешний вид приобретенного электроинструмента может незначительно отличаться от изображенного на рисунке

ОПИСАНИЕ К ГРАФИЧЕСКИМ ИЗОБРАЖЕНИЯМ



ВНИМАНИЕ



ВНИМАНИЕ - ОПАСНОСТЬ!



СБОРКА/НАСТРОЙКА



ИНФОРМАЦИЯ

ОСНАЩЕНИЕ И ДОПОЛНИТЕЛЬНЫЕ ПРИНАДЛЕЖНОСТИ

- | | |
|-------------------|---------|
| 1. Чехол | - 1 шт. |
| 2. Защитный экран | - 1 шт. |
| 3. Винт | - 4 шт. |

ПОДГОТОВКА К РАБОТЕ

МОНТАЖ ЗАЩИТНОГО ЭКРАНА



Прозрачный защитный экран предназначен для защиты рук от повреждения, вместе с тем через экран во время работы хорошо просматривается лезвие инструмента.

- Надеть защитный экран (2) на корпус ножниц и закрепить винтами, входящими в комплект инструмента (рис. А).

РАБОТА / НАСТРОЙКА



Напряжение сети должно соответствовать напряжению, указанному на шильдике ножниц.

ВКЛЮЧЕНИЕ – ВЫКЛЮЧЕНИЕ



Ножницы оборудованы специальным выключателем, требующим использования обеих рук для включения инструмента.

Включение – нажмите на блокиратор выключателя (4) и, придерживая его, нажмите на выключатель (7).

Выключение – отпустите выключатель (7) или блокиратор выключателя (4).



Ножницы начинают работать только при одновременном включении одной рукой блокиратора (4) на направляющей рукоятке (3), а другой рукой выключателя (7) на основной рукоятке (6). Чтобы выключить ножницы, отпустите блокиратор или выключатель.

После выключения инструмента тормоз безопасности останавливает движение лезвий в течение ок. 1 секунды.

УКАЗАНИЯ ПО БЕЗОПАСНОЙ ЭКСПЛУАТАЦИИ



Приступая к работе, проверьте живую изгородь на наличие, например, открытого забора, сетки и т.п.

- Подключите ножницы к удлинителю.
- Закрепите шнур удлинителя в фиксаторе (8) (рис. В).
- Длинные ветви подрезайте постепенно, в несколько приемов.
- Подрезать разрешается только сухую живую изгородь.
- После завершения работы наденьте чехол на лезвие.

ПОДРЕЗАНИЕ ЖИВОЙ ИЗГОРОДИ



- Кроме стрижки живой изгороди, ножницами можно подрезать также деревья и кустарники.
- Наилучший результат работы обеспечивает ведение инструмента под углом порядка 15° к живой изгороди.
- Двухстороннее лезвие позволяет работать в двух направлениях или маятниковым движением (рис. С).
- Чтобы высота подрезаемой изгороди была одинаковой, рекомендуется натянуть шнур или леску вдоль подрезаемого края изгороди. Выходящие за линию ветки необходимо подрезать (рис. D).
- Чтобы направить ветви под лезвие, равномерно перемещайте лезвие вперед или назад по линии резки.
- Бока живой изгороди подрезайте дугвыми движениями или снизу вверх (рис. E).

ТЕХНИЧЕСКОЕ ОБСЛУЖИВАНИЕ



Приступая к сборке, регулировке, техническому обслуживанию или ремонту, необходимо вынуть вилку ножниц из розетки.



Будьте внимательны – лезвие ножниц очень острое. Если инструмент не работает, лезвие должно быть защищено чехлом.

ЧИСТКА

- Корпус ножниц и пластмассовые элементы очищайте мягкой щеткой и тряпочкой.
- Запрещается чистить инструмент водой, а также средствами, содержащими растворитель и полирующие вещества.
- Систематически очищайте вентиляционные отверстия в корпусе ножниц.

УХОД И ХРАНЕНИЕ

- Проверьте лезвие и другие элементы инструмента на наличие повреждений, а также затяжку винтовых соединений.
- Проверьте техническое состояние и крепление крышек и защитных экранов. Перед началом работы с ножницами выполните все необходимые работы по ремонту и уходу за инструментом.
- Всегда после завершения работы очистите лезвие и обработайте средством для консервации (спрей). При длительной работе рекомендуется систематически смазывать лезвие тонким слоем масла (рис. F).

- Проверьте состояние лезвия.
- Храните ножницы в безопасном, сухом и недоступном для детей помещении.
- Не закрепляете какие-либо посторонние предметы на корпусе ножниц.



Все неполадки должны устраняться уполномоченной сервисной службой производителя.

ТЕХНИЧЕСКИЕ ПАРАМЕТРЫ

НОМИНАЛЬНЫЕ ДАННЫЕ

Ножницы для живой изгороди	
Параметр	Значение
Напряжение питания	230 В AC
Частота тока	50 Гц
Номинальная мощность	600 Вт
Частота вращения шпинделя, без нагрузки	1700 мин ⁻¹
Класс защиты	II
Ширина резки	450 мм
Длина полотна	510 мм
Максимальная толщина подрезаемых ветвей	16 мм
Вес	2,45 кг
Год выпуска	2018

ИНФОРМАЦИЯ ОБ УРОВНЕ ШУМА И ВИБРАЦИИ

Уровень акустического давления: $L_{pA} = 89,9$ дБ(A) $K = 3,59$ дБ(A)

Уровень акустической мощности: $L_{WA} = 98$ дБ(A) $K = 3,59$ дБ(A)

Виброускорение (передняя рукоятка): $a_{h1} = 4,38$ м/с² $K = 1,5$ м/с²

Виброускорение (задняя рукоятка): $a_{h2} = 3,37$ м/с² $K = 1,5$ м/с²

ЗАЩИТА ОКРУЖАЮЩЕЙ СРЕДЫ



Электроприборы не следует выбрасывать вместе с домашними отходами. Их следует передать в специальный пункт утилизации. Информацию на тему утилизации может предоставить продавец изделия или местные власти. Электронное и электрическое оборудование, отработавшее свой срок эксплуатации, содержит опасные для окружающей среды вещества. Неутилизированное оборудование представляет потенциальную угрозу для окружающей среды и здоровья людей.

* Оставляем за собой право вводить изменения.

Компания „Grupa Torех Spółka z ograniczoną odpowiedzialnością” Spółka komandytowa, расположенная в Варшаве по адресу: ul. Pograniczna 2/4 (далее „Grupa Torех”) сообщает, что все авторские права на содержание настоящей инструкции (далее „Инструкция”), в т.ч. текст, фотографии, схемы, рисунки и чертежи, а также компоновка, принадлежат исключительно компании Grupa Torех и защищены законом от 4 февраля 1994 года об авторском праве и смежных правах (Вестник законодательных актов РП № 90 поз. 631 с послед. изм.). Копирование, воспроизведение, публикация, изменение элементов инструкции без письменного согласия компании Grupa Torех строго запрещено и может повлечь за собой гражданскую и уголовную ответственность.

ИНФОРМАЦИЯ О ДАТЕ ИЗГОТОВЛЕНИЯ УКАЗАНА В СЕРИЙНОМ НОМЕРЕ, КОТОРЫЙ НАХОДИТСЯ НА ИЗДЕЛИИ

Порядок расшифровки информации следующий:

2XXXXYYV****

где

2XXX – год изготовления,

YY – месяц изготовления

V- код торговой марки (первая буква)

**** - порядковый номер изделия

Изготовлено в КНР для GRUPA TOPEX Sp. z o.o. Sp. k., ul. Pograniczna 2/4, 02-285 Warszawa, Польша

НОЖИЦІ ДО ЖИВОПЛОТУ 52G567

ПРИМІТКА: ПЕРЕД ТИМ ЯК ПРИСТУПАТИ ДО ЕКСПЛУАТАЦІЇ УСТАТКУВАННЯ СЛІД УВАЖНО ОЗНАЙОМИТИСЯ З ЦІЄЮ ІНСТРУКЦІЄЮ Й ЗБЕРЕГТИ ЇЇ В ДОСТУПНОМУ МІСЦІ.

ПРАВИЛА ТЕХНІКИ БЕЗПЕКИ ПІД ЧАС КОРИСТУВАННЯ НОЖИЦЯМИ ДО ЖИВОПЛОТУ

СПЕЦІАЛЬНІ ВИМОГИ ДО НОЖИЦЬ ДО ЖИВОПЛОТУ ЕЛЕКТРИЧНИХ ДРОВОТИХ

ЗАСТЕРЕЖЕННЯ: Під час праці ножицями до живоплоту слід безумовно наслідувати правил техніки безпеки. Перш ніж заходитися працювати устаткуванням, слід прочитати цю інструкцію до кінця. Інструкцію слід зберегти для подальшого використання.

- Тримайте всі частини тіла якнайдалі від ножа. Не підіймайте спроб усунування матеріалу, що перерізається, або притримування його за допомогою ножа, що працює. Матеріал, що заклинився, допускається усунути виключно після вимкнення устаткування. Миттєва втрата уваги під час роботи кущорізом може стати причиною поважної травми.
- Електроінструмент слід тримати за ізольовані площини руків'я, оскільки ніж може стикнутися з мережевим шнуром. Контакт ножа зі шнуром під напругою може спричинитися до передавання напруги на металеві елементи та допровадити до поразки струмом.
- Коли ніж не працює, кущоріз слід тримати за руків'я. Під час транспортування або зберігання секатора завжди слід надівати захисний ковпак. Дбайливе ставлення до устаткування скорочує ризик травматизму внаслідок контакту з ножом.
- Тримайте шнур подалі від зони різання. Під час праці шнур може знаходитися в живоплоті та бути випадково перерізаним.

ІНСТРУКТАЖ

- Перед кожним ввімкненням ножиць слід перевіряти мережевий шнур: чи не є пошкодженим чи пошарпаним.
- Не допускається використовувати електроінструмент з пошкодженим чи ветхим шнуром.
- Перед тим як ввімкнути устаткування до мережі живлення, слід упевнитися, що значення напруги, що вказане на табличці з даними, співпадає з таким мережі.
- Підключення устаткування до мережі повинно відбуватися через автомат розмикання, що перериває подачу струму на устаткування в разі перевищення його номінального значення в 30 м_A на протязі 30 мсек.
- До підключення ножиць до живоплоту допускається використовувати мережевий шнур, що годиться до експлуатації назовні приміщень.
- В разі пошкодження мережевого шнуру під час експлуатації, газонокосарку слід негайно від'єднати від мережі живлення. **НЕ ДОПУСКАЄТЬСЯ ТОРКАТИСЯ ДРОТУ ДО ВІД'ЄДНАННЯ ВІД МЕРЕЖІ!**
- Мережевий шнур слід тримати якнайдалі від різальних елементів газонокосарки.
- Діти та особи, що не ознайомлені з цією інструкцією, не допускаються до користування й оперування ножицями до живоплоту.
- Не допускається користуватися ножицями до живоплоту в присутності сторонніх осіб.
- **УВАГА!** Оператор чи користувач несуть відповідальність за випадки травматизму чи їх загрози по відношенню до третіх осіб та оточуючого середовища.

ПІДГОТОВКА

- Під час обрізання живоплоту оператор повинен взувати міцне взуття та довгі штани.
- Слід обов'язково застосовувати засоби особистої безпеки як, наприклад, захисні окуляри, навушники.
- Перш ніж заходитися працювати слід ретельно перевірити майданчик, що підлягає обстриганню, й усунути з нього будь-які перешкоди, що здатні пошкодити ножиці.

- Перед кожним ввімкненням ножиць до живоплоту слід перевіряти стан різальної частини: чи не є пошкодженою.
- Ножиці до живоплоту слід тримати обіруч.
- Частину подовжувача, через який підключено ножиці до живоплоту, слід тримати в руці таким чином, щоб виключити випадкове роз'єднання.

ЕКСПЛУАТАЦІЯ

- Підрізати живопліт допускається тільки в денний час або за дуже доброго штучного освітлення.
- Не рекомендується підрізати мокрий живопліт.
- Завжди слід забезпечувати певну робочу позицію.
- Перш ніж переносити ножиці до живоплоту на інше місце, слід вимкнути його двигун.
- Не допускається використовувати ножиці до живоплоту без захисного кожуху, або з пошкодженими кожухами.
- Ввімкніть двигун згідно з інструкцією, звертаючи увагу, чи різальні частини розташовані на безпечній відстані від кінцівок.
- Переконайтеся, що вентиляційні отвори не забиваються сторонніми предметами.
- Перед ввімкненням ножиць до живоплоту слід перевірити, чи обидві руки міцно її утримують.
- Не допускається наближати руки чи ноги до частин косарки, що рухаються.
- Виделку слід витягати з розетки щоразу:
 - відходячи від ножиць до живоплоту;
 - перед оглядом, чищенням чи ремонтом ножиць до живоплоту;
 - в разі контакту ножиць до живоплоту зі стороннім предметом: чи не є пошкодженим.
- Ремонт ножиць до живоплоту слід доручати виключно кваліфікованому спеціалістам.
- Заміняти запчастини слід виключно на такі, що рекомендовані виробником.

РЕГЛАМЕНТНІ РОБОТИ ТА ЗБЕРІГАННЯ

- Слід зважати, щоб всі агрегати, частини тощо були в доброму стані, що гарантує безаварійну експлуатацію ножиць до живоплоту.
- Зужиті чи пошкоджені запчастини підлягають заміні з метою попередження аварійності праці.
- Ножиці до живоплоту боїться вологи.
- Тримати в недоступному для дітей та домашніх тварин місці з насунути на різальну частину кожухом.

УВАГА! Не зважаючи на застосування безпечної конструкції, використання засобів безпеки й додаткових засобів особистого захисту, завжди існує залишковий ризик травматизму під час праці.

УМОВНІ ПОЗНАЧКИ

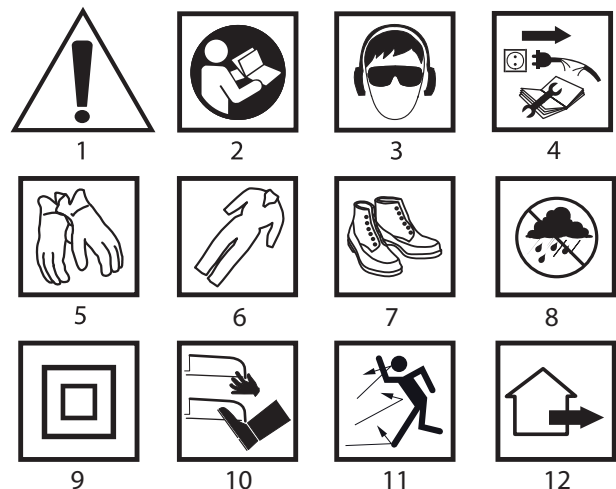

1. Увага! Слід зберігати обачність
2. Прочитайте інструкцію, дотримуйтесь правил техніки безпеки, що містяться в ній!
3. Слід обов'язково застосовувати засоби особистої безпеки як, наприклад, захисні окуляри, навушники.
4. Від'єднати мережевий шнур, перш ніж заходитися обслуговувати чи ремонтувати.
5. Вдягати захисні рукавиці
6. Вдягати захисний одяг
7. Взутти захисне взуття

8. Боїться вологи
9. II клас з електроізоляції
10. Тримати кінцівки подалі від гострих елементів!
11. Обережно! Вілітають уламки.
12. Для використання назовні приміщень

БУДОВА І ПРИЗНАЧЕННЯ

Ножиці до живоплоту являють собою ручний електроінструмент, оснащений однофазним колекторним двигуном з подвійною ізоляцією. Даний інструмент призначений до використання на присадибній ділянці для наступних чинностей: підстригання живоплоту, кущів і живої огорожі. Застосування не за призначенням, що не дозволено даною інструкцією з експлуатації, здатне спричинитися до пошкодження ножиць і становить істотну загрозу для користувача. Ножиці до живоплоту не призначені до використання в професійному обсязі.



Не допускається використовувати устаткування не за призначенням.

ОПИС МАЛЮНКІВ

Перелік елементів зовнішнього вигляду електроінструменту, що зазначений нижче, стосується малюнків до цієї інструкції.

1. Зубчаста різальна частина
2. Захисний щиток для рук
3. Руків'я напрямне
4. Кнопка блокування кнопки ввімкнення
6. Руків'я основне
7. Кнопка ввімкнення
8. Утримувач шнуру

* Існує можливість відмінності між фактичним зовнішнім виглядом електроінструменту та таким, що зображений на малюнку

ОПИС ГРАФІЧНИХ СИМВОЛІВ



УВАГА!



ЗАСТЕРЕЖЕННЯ



МОНТАЖ/НАЛАШТУВАННЯ



ІНФОРМАЦІЯ

ПРИНАЛЕЖНОСТІ Й АКСЕСУАРИ

1. Кожух зубчастої різальної частини - 1 шт.
2. Захисний щиток для рук - 1 шт.
3. Гвинт - 4 шт.

ПІДГОТОВКА ДО РОБОТИ

МОНТАЖ ЗАХИСНОГО ЩИТКА ДЛЯ РУК



Прозорий захисний щиток для рук є великим, забезпечує від поранення і уможливує водночас добрий огляд різальної частини.

- Встановити захисний щиток для рук (2) на корпусі ножиць і зафіксувати за допомогою гвинтів, що входять до комплекту поставки (мал. А).



ПОРЯДОК РОБОТИ/РОБОЧІ НАЛАШТУВАННЯ

Напряга живлення в мережі повинна відповідати характеристикам, вказаним в таблиці на корпусі ножиць до живоплоту.

ВМИКАННЯ І ВИМИКАННЯ



Ножиці до живоплоту посідають вмикач, що вимагає натиснення обіруч.

Ввімкнено: натиснути кнопку блокування кнопки ввімкнення (4) і, утримуючи її, натиснути кнопку ввімкнення (7).

Вимкнено: відпустити кнопку ввімкнення (7) чи кнопку блокування кнопки ввімкнення (4).



Ножиці до живоплоту вимикаються тільки після одночасного натиснення кнопки блокування кнопки ввімкнення (4) — однією рукою — на провідному руків'ї (3) та кнопки ввімкнення (7) — іншою рукою — на основному руків'ї (6). В разі послаблення тиску на одну з кнопок ввімкнення електромотор ножиць до живоплоту вимикається.

Гальма безпеки руху різальних елементів дозволяють зупинити їх менш ніж за 1 сек. після припинення тиску на кнопку.

ПРАВИЛА ТЕХНІКИ БЕЗПЕКИ ПІД ЧАС ЕКСПЛУАТАЦІЇ



Перед тим як приступати до праці слід уважно перевірити живопліт на предмет наявності прихованих предметів, наприклад, стовпчики, сітка тощо.

- Під'єднати ножиці до живоплоту до мережі через переноску відповідної довжини.
- Вставити виделку косарки в гніздо переноски (8) (мал. В).
- Довге гілля слід підрізати поступово, прохід за проходом.
- Ножицями до живоплоту допускається працювати тільки тоді, коли живопліт є сухим.
- Після закінчення праці кожух слід надіти на різальні елементи.

ПІДРІЗАННЯ ЖИВОПЛОТУ



- Ножиці допускається використовувати не тільки до підстригання живоплоту, але й до рівняння кущів та живої огорожі.
- Оптимальні результати досягаються, якщо тримати різальну частину під кутом прибл. 15° до живоплоту.
- Обобічна шина та протиставлені різальні елементи дозволяють виконувати різання в обох напрямках або маятниковим рухом (мал. С).
- Щоб досягти однакової висоти, підстригаючи живопліт, рекомендується натягти шнурок чи мотузку вздовж крайки живоплоту, що підстригається. Гілля, що виступає понад мотузку, обрізають (мал. D).
- Щоб скерувати гілля під ножи, слід пересувати різальні елементи рівномірно вперед чи назад вздовж лінії зрізу.
- Бокові крайки живоплоту слід підстригати рухом по дузі, знизу догори (мал. E).



ЗБЕРІГАННЯ ТА ОБСЛУГОВУВАННЯ

Перед тим як регулювати, ремонтувати електроінструмент чи встановлювати витратні матеріали, устаткування слід вимкнути кнопкою ввімкнення й витягти виделку з розетки.



Слід зберігати особливу обачність з огляду на гострі крайки різальних частин ножиць. Якщо ножиці до живоплоту не використовуються, їх вістря повинно бути забезпечене кожухом.

УТРИМАННЯ В ЧИСТОТІ

- Корпус ножиць і пластикові елементи слід чистити за допомогою м'якої щітки чи ганчірки.
- Не допускається використовувати воду та засоби, що містять розчинники чи полірувальні речовини.
- Слід уважно стежити, щоб вентиляційні щілини в корпусі електроінструмента завжди були чистими й не затулялися сторонніми предметами.

ДОГЛЯД І ЗБЕРІГАННЯ

- Перевірити візуально, чи не посідають ножиці очевидних вад, як, наприклад, розхитані чи пошкоджені різальні елементи, розбтовтані нарізні сполучення та зужиті чи пошкоджені конструкційні елементи.
- Упевнитися, що кришки та щитки не пошкоджені та міцно закріплені. Перед використанням слід провести всі необхідні регламентні та ремонтні роботи.
- Щоразу після використання слід очистити ножиці до живоплоту від листя й розпилити спрей із консервуючим засобом. В разі довшого зберігання рекомендується періодично змашувати різальні елементи тонким шаром оливи (мал. F).
- Перевірити стан нагострення різальних елементів.
- Ножиці до живоплоту слід зберігати в сухому місці, недоступному для дітей.
- Забороняється ставити будь-які предмети на корпус ножиць до живоплоту.



В разі будь-яких неполадок слід звертатися до авторизованого сервісного центру виробника.

ТЕХНІЧНІ ХАРАКТЕРИСТИКИ

НОМІНАЛЬНІ ХАРАКТЕРИСТИКИ

Ножиці до живоплоту	
Характеристика	Показник
Напряга живлення	230 В зм.стр.
Частота струму	50 Гц
Номинальна потужність	600 Вт
Швидкість обертання на яловому ході	1700 хв. ⁻¹
Клас електроізоляції	II

Ширина різання	450 мм
Довжина різальної частини	510 мм
Максимальна товщина гілля	16 мм
Вага	2,45 кг
Рік виготовлення	2018

ІНФОРМАЦІЯ ПРО РІВЕНЬ ШУМУ І КОЛИВАНЬ

Рівень тиску галасу: $L_{pA} = 89,9$ дБ (А) $K = 3,59$ дБ(А)

Рівень акустичної потужності: $L_{wA} = 98$ дБ (А) $K = 3,59$ дБ(А)

Значення вібрації (прискорення коливань) на передньому руків'ї:

$$a_h = 4,38 \text{ м/с}^2 \quad K = 1,5 \text{ м/с}^2$$

Значення вібрації (прискорення коливань) на задньому руків'ї:

$$a_h = 3,37 \text{ м/с}^2 \quad K = 1,5 \text{ м/с}^2$$

ОХОРОНА СЕРЕДОВИЩА

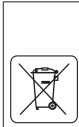

Зужиті продукти, що працюють на електричному живленні, не слід викидати разом з побутовими відходами, а утилізувати в спеціальних закладах. Відомості про утилізацію можна отримати в продавця продукції чи в органах місцевої адміністрації. Відпрацьовані електричні та електронні прилади містять речовини, що не є сприятливими для природного середовища. Обладнання, що не передається до переробки, може становити небезпеку для середовища та здоров'я людини.

*Виробник залишає за собою право вносити зміни.

«Grupa Torex Spółka z ograniczoną odpowiedzialnością» Spółka komandytowa, z юридичною адресою в Варшаві, ul. Pograniczna 2/4, (тут і далі згадуване як «Grupa Torex») сповіщає, що всі авторські права на зміст даної інструкції (тут і далі називаної «Інструкція»), в тому на її текст, розміщені світлини, схематичні рисунки, креслення, а також розташування текстових і графічних елементів належать виключно до Grupa Torex і застережені відповідно до Закону від 4 лютого 1994 року «Про авторське право й споріднені права» (див. орган держдрук Польщі «Dz. U.» 2006 № 90 п. 631 з подальш. зм.). Копіювання, переробка, публікація, переробка в комерційних цілях всієї Інструкції чи окремих її елементів без письмового дозволу Grupa Torex суворо заборонене. Недотримання до цієї вимоги тягне за собою цивільну та карну відповідальність.

HU

АЗ ЕРЕДЕТИ HASZNÁLATI UTASÍTÁS FORDÍTÁSA

СӨВЭНЫВĂГÓ 52G567

FIGYELEM: A BERENDEZÉS ÜZEMBE HELYEZÉSE ELŐTT FIGYELMESEN OLVASSA EL EZT A HASZNÁLATI UTASÍTÁST, ÉS ŐRIZZE MEG KÉSŐBBI FELHASZNÁLÁS CÉLJÁRA.

РÉSZLETES BIZTONSÁGI ELŐÍRÁSOK

РÉSZLETES ELŐÍRÁSOK A HÁLÓZATRÓL MŰKÖDŐ ELEKTROMOS СӨВЭНЫВĂГÓKKAL KAPCSOLATBAN

FIGYELMEZTETÉS: A сөвэнывăгó használata során a biztonsági rendszabályokat tartsa be. A saját és mások biztonsága érdekében olvassa el ezt a használati utasítást a сөвэнывăгó használatbavétele előtt. Kérjük, őrizze meg a használati utasítást, hogy azt később is rendelkezésre álljon.

- Tartsa távol minden testrészét a vágókéstől. Ne próbálkozzon a vágott anyag működő késtől való elhúzásával, vagy késhez tartásával. A beszorult anyagdarabokat csak a berendezés leállítása, kikapcsolása után távolítsa el. A сөвэнывăгó használata során akár egy pillanatnyi figyelmetlenség is súlyos sérülésekhez vezethet.
- Az elektromos kéziszerszámot a markolat szigetelt részénél fogva kell tartani, mivel a vágókések belekaphatnak a hálózati csatlakozókábelbe. A vágókés érintkezése a feszültség alatti vezetékkel e feszültség megjelenéséhez vezethet a fém alkatrészekben, ami pedig áramütéses baleset forrása lehet.
- Álló kések esetén is a сөвэнывăгó-t tartsa a markolatánál fogva. A сөвэнывăгó szállítása, tárolása idejére mindig húzza rá a védőborítást. A berendezés gondos, odafigyelő kezelése csökkenti a kések érintése miatti sérülések veszélyét.
- Tartsa távol a csatlakozókábelt a vágási területtől. A munka közben a csatlakozókábel a сөвэны ágai közé kerülhet, és a kések véletlenül belevághatnak.

RENDSZABÁLYOK

- Használatba vétel előtt ellenőrizze a legöngyöltített hálózati csatlakozókábelt, nem sérült-e, nincs-e elhasználdóva.
- Tilos a сөвэнывăгó üzemtetése, ha sérült vagy elhasználdott a csatlakozókábel.
- A сөвэнывăгó hálózatra csatlakoztatása előtt győződjön meg arról, hogy a helyi hálózati feszültség megegyezik-e a berendezés adattábláján feltüntetett feszültséggel.
- A сөвэнывăгó-t kizárólag csak a 30 m_{A+} meghaladó hibaáram esetén max. 30 ms elteltével az áramkört megszakító áramvédő kapcsolóval (Fi-relé) biztosított hálózati áramkörhöz szabad csatlakoztatni.
- A сөвэнывăгó csatlakoztatásához megfelelő, kültéri alkalmazásra alkalmas hálózati csatlakozóvezeték használjon.
- Ha a hálózati csatlakozókábel a szerszám működtetése közben megsérül, azonnal áramtalanítsa. **AZ ÁRAMTALANÍTÁS ELŐTT NE ÉRINTSE A VEZETÉKET.**
- A hálózati csatlakozókábelt lefejtve és a vágóelemektől távol tartsa.
- Ne engedje meg a сөвэнывăгó használatát gyermekeknek és a használati utasítást nem ismerő személyeknek.
- Ne használja сөвэнывăгó-t, ha a közelben idegenek tartózkodnak.
- **NE FELEDJE!** A berendezés kezelője, felhasználója felelős a balesetekért, illetve a mások, a környezettel szemben fellépő veszélyekért.

ELŐKÉSZÍTÉS

- Сөвэнывăгáskor mindig viseljen erős lábbelit és hosszú nadrágot.
- Alkalmazza az egyéni védőeszközöket, így védőszemüveget, hallásvédő eszközt.
- Ellenőrizze pontosan azt a területet, ahol a szerszámot használni fogja, és távolítsa el mindent, ami károsíthatja a vágóelemeket.
- Használatbavétel előtt mindig ellenőrizze a сөвэнывăгó vágókéseinek épségét.
- Használat közben tartsa két kézzel a сөвэнывăгó-t.
- A сөвэнывăгó áramellátásáról gondoskodó kábelt úgy rögzítse a markolaton, hogy a véletlen szétkapcsolódás ne legyen lehetséges.

HASZNÁLAT

- Csak nappali vagy erős mesterséges megvilágítás mellett nyírjon сөвэныт.
- Ne nyírjon nedves сөвэныт.
- Vigyázzon arra, hogy biztosan álljon a lábain.
- A сөвэнывăгó vitelekor kapcsolja ki a motort.
- Ne használja a сөвэнывăгó-t, ha a védőborítások, a ház sérült, vagy ha a védőborítás nincs felszerelve.
- A motort a használati utasításban foglaltak szerint indítsa be, odafigyelve arra, hogy a lábai ne legyenek a vágókések közelében.
- Ellenőrizze, hogy a szellőzőnyílások a motor házában nem szennyeződtek-e el.
- A сөвэнывăгó beindítása előtt fogja meg biztosan mindkét kezével a szerszámot.
- Ne tartsa a kezeit, lábait a mozgó alkatrészek közelében.
- Húzza ki a csatlakozódugót a hálózati aljzattól:
 - minden esetben, ha eltávozik a berendezéstől,
 - a berendezés ellenőrzése, tisztítása vagy javítása előtt,
 - ha a vágókés idegen tárgyba ütközött - ellenőrizze ilyenkor, nem sérült-e meg a szerszám.
- A сөвэнывăгó-t csak arra jogosult személyek javíthatják.
- Kizárólag a gyártó által ajánlott pótalkatrészek használhatók.

KARBANTARTÁS, TÁROLÁS

- A részegységeket tartsa megfelelő állapotban, hogy a сөвэнывăгó biztonságosan működtethető maradjon.
- A biztonságos használat érdekében cserélje ki az elhasználdott vagy sérült alkatrészeket.
- Védje a сөвэнывăгó-t a nedvességtől.
- Tárolja gyermekek elől elzárva, a vágókésekre húzott védőburkolattal.

FIGYELEM! Az önmagában is biztonságos szerkezeti felépítés, a biztonsági megoldások és kiegészítő védőfelszerelések alkalmazása mellett is mindig fennmarad a munkavégzés közben bekövetkező balesetek minimális veszélye.

AZ ALKALMAZOTT JELZÉSEK MAGYARÁZATA

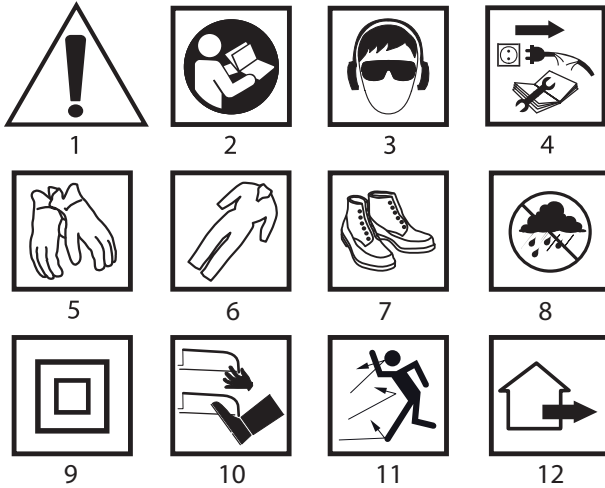

1. Figyelem, legyen különösen óvatos!
2. Olvassa el a használati utasítást, tartsa be a benne található figyelmeztetéseket és biztonsági szabályokat!
3. Alkalmazza az egyéni védőeszközöket (védőszemüveget, hallásvédő eszközt)!
4. Karbantartás, javítás megkezdése előtt húzza ki a hálózati csatlakozódugót az aljzatból!
5. Használjon védőkesztyűt!
6. Visseljen védőöltözetet!
7. Visseljen védőcipőt!
8. Védje a nedvességtől!
9. II. szigetelési osztály
10. Kezeit, lábait tartsa távol a vágóelemektől!
11. Vigyázzon a repeszdarabokra!
12. Beltéri használatra szolgál.

FELÉPÍTÉS, RENDELTESTÉS

A sövényvágó elektromos kéziszerszám, melynek meghajtását egyfázisú, kommutátoros elektromotor végzi. Nem igényel védőföldelést (II. szigetelési osztály). A leírt sövényvágó a ház körüli, a hobbikertekben végzendő munkákra szolgál, élősövények, bokrok nyírására. Minden olyan felhasználás, amely nem a jelen használati utasításnak megfelelő, a sövényvágó károsodását okozhatja, és komoly veszélyforrást jelenthet felhasználója számára. A sövényvágó kizárólag hobbi célú, otthoni felhasználásra készült.



Tilos a berendezést rendeltetésétől eltérő célra alkalmazni.

AZ ÁBRÁK ÁTTEKINTÉSE

Az alábbi számozás a berendezés elemeinek jelöléseit követi a jelen használati utasítás ábráin.

1. Vágókések
2. Kézvédő ernyő
3. Vezetésre szolgáló markolat
4. Az indítókapcsoló reteszelőgombja
6. Főmarkolat
7. Indítókapcsoló
8. Kábelvezető

* Előfordulhatnak különbségek a termék és az ábrák között.

AZ ALKALMAZOTT PIKTOGRAMOK MAGYARÁZATA



FIGYELEM



FIGYELMEZTETÉS



ÖSSZESZERELÉS / BEÁLLÍTÁS



TÁJÉKOZTATÓ

TARTOZÉKOK, KIEGÉSZÍTŐ FELSZERELÉSEK

1. Védőburkolat a vágókésekre - 1 db
2. Kézvédő ernyő - 1 db
3. Csavar - 4 db

FELKÉSZÜLÉS AZ ÜZEMBEHELYEZÉSRE

A KÉZVÉDŐ ERNYŐ FELSZERELÉSE



Az átlátszó, nagy felületű kézvédő ernyő véd a sérülésektől, ugyanakkor biztosítja a jó rálátást a vágókésekre.

- Helyezze fel a (2) kézvédő ernyőt a házra, és rögzítse a mellékelt csavarokkal (A. ábra).



MUNKAVÉGZÉS / BEÁLLÍTÁSOK

A hálózati feszültség egyezzen meg a sövényvágó gyári adattábláján feltüntetett feszültséggel.

A BE- ÉS KIKAPCSOLÁS



A sövényvágó biztonsági indítókapcsolóval van felszerelve, mely mindkét kéz használatát igényli a működtetéshez.

Bekapcsolás – nyomja meg az indítókapcsoló (4) biztonsági reteszelő gombját és nyomja be a (7) indítókapcsolót.

Kikapcsolás – engedje fel a (7) indítókapcsolót, vagy a (4) biztonsági reteszelő gombot.



A sövényvágó csak akkor lép működésbe, ha egyidejűleg egyik kezével benyomja a (4) biztonsági reteszelő gombot a (3) vezetőmarkolaton, másik kezével pedig a (7) indítókapcsolót a (6) főmarkolaton. Elég az egyik kapcsológombot felengedni, és a sövényvágó leáll.

A vágókések biztonsági fékje a kapcsoló felengedése után 1 mp-en belül megállítja a késeket.

TANÁCSOK A BIZTONSÁGOS ÜZEMELTETÉSHEZ



A nyírás megkezdése előtt tüzetesen ellenőrizze a sövényt nem látható akadályok, így pl. karó, palánk, drótháló jelenlétére.

- A sövényvágót csatlakoztassa megfelelő hosszabbítóhoz.
- A hosszabbító kábelt fogassa fel a (8) kábelvezetőbe (B. ábra).
- Hosszúra nőtt ágakat fokozatosan, több menetben kell nyírni.
- A sövényvágót kizárólag száraz sövényhez szabad használni.
- A munka befejeztével húzza fel a vágókésekre a védőborítást.

A SÖVÉNYEK NYÍRÁSA



- A sövényvágó alkalmazható sövényeken kívül bokrok nyírására is.
- A legjobb vágási eredményt a vágókéseket a sövényhez képest 15°-os szögben vezetve lehet elérni.
- A kétoldalú, egymással szemben mozgó vágókések lehetővé teszik a nyírást mindkét irányban, illetve oda-vissza vezetéssel is (C. ábra).
- Az élősövényt úgy vághatja egyenlő magasságúra, ha zsinórt húz ki a sövény nyírt pereménél. A kijelölt vonalból kilógó ágakat kell levágni (D. ábra).
- Az ágak kés alá vezetéséhez mozgassa a vágókéseket egyenletesen előre-hátra a vágás síkjában.
- Az élősövény oldalait ívelt mozgással fel-le vezetett vágókésekkel végezze (E. ábra).



KEZELÉS, KARBANTARTÁS

Bármilyen szerelési, beállítási, javítási vagy karbantartási művelet megkezdése előtt áramtalanítsa a szerszámot a hálózati csatlakozó kihúzásával.



Legyen körültekintő, a vágókések élei könnyen sérülést okozhatnak. Ha nem használja a sövényvágót, a vágókésekre mindig húzza fel a védőborítást.

TISZTÍTÁS

- A sövényvágó házát és a műanyag elemeket puha kefe és rongy segítségével tisztítsa.
- Ne használjon sem oldószer, sem súroló-csiszolóanyag tartalmú szereket.
- Ne feledje, hogy a sövényvágó házában található szellőzőnyílásoknak mindig szabadon átjárhatóknak kell maradniuk.

KARBANTARTÁS, TÁROLÁS

- Ellenőrizze a sövényvágót jól látható meghibásodások, pl. meglazult vágókések, laza csavarkötések, sérült szerkezeti elemek jelenlétére.
- Ellenőrizze, hogy a borítások és a biztonsági elemek nem sérültek-e meg, és hogy szabályosan vannak-e felszerelve. Használatbavétel előtt el kell végezni a szükséges karbantartást és javítást.
- Minden használat után tisztítsa meg a vágókéseket, és fújja be védőanyaggal. Hosszabb idejű használat esetén ajánlott a kések vékony kenése szabályos időközönként olajjal (F. ábra).
- Ellenőrizze a vágókések éleinek állapotát.
- A sövényvágót száraz, biztonságos, gyermekektől elzárt helyen kell tárolni.
- Ne helyezzen más tárgyakat a sövényvágó házára.



Bármiféle felmerülő meghibásodás javítását bízva a gyári márkaszervizre.

MŰSZAKI JELLEMZŐK

MŰSZAKI ADATOK

Sövényvágó	
Jellemző	Érték
Hálózati feszültség	230 V AC
Hálózati frekvencia	50 Hz
Névleges teljesítmény	600 W
Üresjárat fordulatszám	1700 min ⁻¹
Érintésvédelmi besorolási osztály	II
A nyírási szélesség	450 mm
A vágókések hossza	510 mm
Maximális vágott ágvastagság	16 mm
Tömeg	2,45 kg
Gyártási év	2018

ZAJ- ÉS REZGÉSVÉDELMI ADATOK

Hangnyomás-szint: $L_{pA} = 89,9$ dB(A) $K = 3,59$ dB(A)

Hangteljesítmény-szint: $L_{wA} = 98$ dB(A) $K = 3,59$ dB(A)

Rezgégyorsulás (elülső markolat): $a_h = 4,38$ m/s² $K = 1,5$ m/s²

Rezgégyorsulás (hátsó markolat): $a_h = 3,37$ m/s² $K = 1,5$ m/s²

KÖRNYEZETVÉDELLEM



Az elektromos üzemű termékeket ne dobja ki a háztartási hulladékkal, hanem adja le hulladékkezelésre, hulladékgyűjtésre szakosodott helyen. A hulladékkezeléssel kapcsolatos kérdéseire választ kaphat a termék kereskedőjétől, vagy a helyi hatóságoktól. Az elhasználottnak elektromos és elektronikai berendezések a természeti környezetre ható anyagokat tartalmaznak. A hulladékkezelésnek, újrahasznosításnak nem alávetett berendezések potenciális veszélyforrást jelentenek a környezet és az emberi egészség számára.

* A változtatás joga fenntartva!

A „Grupa Topex Spółka z ograniczoną odpowiedzialnością” Spółka komandytowa (székhelye: Varsó, ul. Pograniczna 2/4) (a továbbiakban: „Grupa Topex”) kijelenti, hogy a jelen használati utasítás (továbbiakban: „Használati Utasítás”) tartalmával – ideértve többek között annak szövegével, a felhasznált fényképekkel, vázlatokkal, rajzokkal, valamint a formai megjelenéssel – kapcsolatos összes szerzői jog a Grupa Topex kizárólagos tulajdonát képezi és mint ilyenek jogi védelem alatt állnak, az 1994. február 4-i, a szerzői és ahhoz hasonló jogokról szóló törvényben foglaltak szerint (Dz.U. (Törvényközlöny) 2006. évf. 90. szám 631. tétel, a későbbi változásokkal). A Használati Utasítás egészének vagy bármely részletének hasznos szerzés céljából történő másolása, feldolgozása, közzététele, megváltoztatása a Grupa Topex írásos engedélye nélkül polgárijogi és büntetőjogi felelősségre vonás terhe mellett szigorúan tilos.



TRADUCEREA INSTRUCȚIUNILOR ORIGINALE

FOARFECE PENTRU GARD VIU 52G567

NOTA: ÎNAINTE DE UTILIZAREA UTILAJULUI TREBUIE CITITE ATENT INSTRUCȚIUNILE ȘI SA LE PASTREZI PENTRU VIITOR.

PRESCRIERI AMANUNTITE DE SECURITATE

CERINȚE SPECIFICE PENTRU FOARFECE PENTRU GARD VIU, ALIMENTAT CU ENERGIE ELECTRICĂ.

AVERTIZARE: În timpul utilizării foarfecelui pentru gard viu, trebuie respectate prescrierile referitor la protecția și igiena muncii. Pentru securitatea personală și a persoanelor terțe. Vă rugăm să citiți prezentele instrucțiuni înainte de a începe lucrul cu acest utilaj. Deasemeni rugăm să o păstrați instrucțiunile pentru viitor.

- **Păstrați toate părțile corpului departe de cuțit. Nu încercați să îndepărtați materialul tăiat sau să-l țineți aproape de cuțitul în lucru. Îndepărtați materialul blocat numai după oprirea aparatului.** Este de ajuns un singur moment de neatenție în timpul utilizării trimmerului de gard viu și pot surveni răni grave.
- **Țineți scula electrică de suprafața mânerului izolat, deoarece cuțitul poate veni în contact cu cablul de alimentare.** Contactul cuțitului cu un conductor sub tensiune poate duce la apariția de tensiune pe elementele metalice și poate cauza un șoc electric.
- **Când cuțitul nu lucrează, țineți foarfecele pentru gard viu de mâner. La transport sau pentru depozitare, foarfecele de grădină se acoperă cu apărătoare de protecție.** Manipularea atentă a dispozitivului reduce riscul de rănire în cazul contactului cu cuțitul.

- **Păstrați cablul departe de zona de tăiere.** În timpul funcționării, cablul poate să se găsească în interiorul gardului viu și tăiat în mod accidental.

INSTRUKTAJ

- Înainte de utilizare verifică starea conductorului desfășurat, dacă nu are defecte și dacă nu este uzat.
- Nu utiliza foarfecele pentru gard viu, în cazul conductelor de alimentare defectate sau uzate.
- Înainte de conectarea foarfecelui pentru gard viu la rețea, verifică totdeauna dacă tensiunea de alimentare corespunde cu cele specificate pe plăcuța de fabricație a utilajului.
- Foarfecele pentru gard viu poate fi alimentat de la instalația electrică asigurată cu întrerupător de curent, care acționează în cazul în care curentul depășește valoarea de 30 mA într-un timp mai scurt de 30ms.
- Pentru conectarea foarfecelui pentru gard viu, trebuie utilizate doar cabluri de alimentare corespunzătoare, adaptabile de afi întrebuințate în afara încăperilor.
- În cazul în care, în timpul utilizării, conductorul de alimentare cu energie se defectează, imediat trebuie deconectat de la alimentare.
- **NU TE ATINGE DE CONDUCTORUL DEFECTAT ÎNAINTE DE AL DECONECTA DE LA ALIMENTARE.**
- Conducta de alimentare trebuie să fie întinsă și ținută departe de elementele ascuțite.
- Nu permite deservirea foarfecelui pentru gard viu de către copii și nici de persoane care nu au citit instrucțiunile de deservirea utilajului.
- Nu rețezi gardul viu atunci când în apropierea se află persoane terțe.
- **TREBUIE RETINUT:** Operatorul sau uzufructuarul, sunt direct răspunzători de eventualele accidente și de pericolele care pot apărea față de persoane terțe sau față de mediul înconjurător.

PREGĂTIREA PENTRU LUCRU

- Lucrând cu foarfecele pentru gard viu trebuie să ai pantaloni lungi și încălțăminte solidă.
- Totdeauna trebuie să utilizezi mijloace de protecție personală, ochelari de protecție și antifoane.
- Verifică terenul pe care vrei lucra și elimină toate obiectele străine care pot cauza defectarea elementelor tăietoare ale foarfecelui.
- Înainte de utilizarea utilajului verifică starea pânzei tăietoare, dacă nu este defectată.
- Utilizând foarfecele pentru gard viu, ține-l cu ambele mâni.
- Asigură conductorul de alimentare cositoarei, fixând-ul pe dispozitivul pentru cablu, în așa mod încât să fie evitată deconectarea lui întâmplătoare.

UTILIZAREA

- Retezarea trebuie făcută la lumina zilei sau cu iluminare artificială foarte bună.
- Evită retezarea gardului viu atunci când este umed.
- Totdeauna trebuie să stai sigur pe picioare.
- Transportând foarfecele pentru gard viu, oprește motorul.
- Nu utiliza foarfecele pentru gard viu, cu scuturile defectate sau fără scuturile montate.
- Pornește motorul în conformitate cu recomandările cuprinse în instrucțiuni, fii atent ca membrele să fie îndepărtate elementele tăietoare.
- Verifică orificiile de ventilarea motorului, trebuie să fie curate de orice impurități.
- Înainte de pornire fii atent la mâni, mâinile trebuie să fie situate pe ambele mâiniere.
- Mâinile și picioarele trebuie să fie îndepărtate de piesele mișcătoare.
- Scoate ștecărul din priza de alimentare cu tensiune:
 - de fiecare dată când părăsești utilajul.
 - la verificarea, curățirea sau repararea utilajului.
 - când s-a lovit de obiecte străine - verifică dacă utilajul nu s-a defctat după lovire.
- Dacă este necesară repararea, trebuie să fie executată de persoane autorizate.
- Piesele de schimb pot fi utilizate numai cele recomandate de producător.

ÎNȚEȚINEREA ȘI PĂSTRAREA

- Toate subansamblele trebuie întreținute în bună stare de funcționare, ca să fii sigur că foarfecele pentru gard viu va funcționa sigur în timpul utilizării lui.
- Cu scopul efectuării lucrului în securitate, piesele uzate sau defectate trebuie înlocuite.
- Nu expune utilajul la umezeală.

- Păstrează utilajul cu scutul aplicat pe elementele tăietoare și la loc fără să aibă acces copiii.

Remarcă! Cu toate că am proiectat construcția cioanului cât se poate de sigură, cu toate că în timpul lucrului se utilizează mijloace de protecție cât și mijloace suplimentare de securitate, totuși există riscul remanent de a suferi leziuni.

EXPLICAREA PICTOGRAMELOR DE MAI JOS.

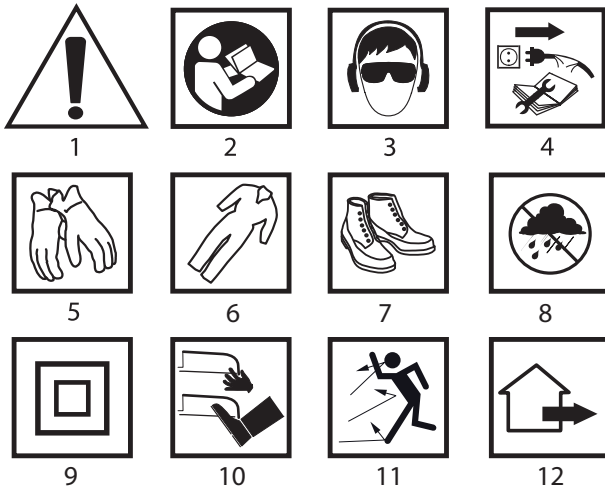

1. Atenție! Fii prevăzător.
2. Citește instrucțiunile, respectă toate condițiile de securitate cuprinse în instrucțiuni!
3. Întrebuințează mijloace de protecție personală (ochelari, antifoane).
4. Deconectează conducta de alimentare cu tensiune, înainte de a începe activități de deservire sau de reparare.
5. Trebuie să ai mănuși de protecție.
6. Trebuie să te îmbraci cu haine de protecție.
7. Trebuie să ai încălțăminte de protecție.
8. Evită expunerea la ploaie și la umeditate.
9. Clasa 2-a de protecție.
10. Nu apropia membrele de elementele tăietoare.
11. Atenție la fragmente.
12. De utilizat în exteriorul încăperilor.

CONSTRUCTIA SI DESTINATIA

Foarfecele pentru gard viu este utilaj manual cu izolația de clasa II-a și nu necesită împământare. Este acționat de motor monofazic cu colector, de curent alternativ. Asemenea utilaje electrice sunt destinate pentru a fi utilizate la lucrări de grădinarie pe lângă casă: retezarea gardurilor vii și tufelor. Oric e alt fel de utilizare, în afară de cele specificate în prezentele instrucțiuni, poate cauza defecția foarfecelui pentru gard viu și poate constitui pericol serios pentru uzufructuar. Acest foarfece pentru gard viu este destinat exclusiv doar pentru lucrări executate de amatori.

Este interzisă utilizarea utilajului în dezacord cu destinația lui.

DESCRIEREA PGINILOR GRAFICE

Numerale de mai jos se referă doar la elementele utilajului prezentat în paginile grafice ale prezentei instrucțiuni.

1. Stinghie cu cuțite (ghidaj)
2. Scut pentru apărarea mâinii
3. Mânerul de conducere
4. Butonul de blocarea întrerupătorului
6. Mânerul principal
7. Întrerupătorul
8. Dispozitiv pentru cablul de alimentare

* Pot apărea mici diferențe între figură și produs.

DESCRIEREA SEMNELOR GRAFICE



ATENTIE



AVERTISMENT



MONTAJ / ASEZARI



INFORMATII

INZESTRAREA SI ACCESORIILE

1. Scutul stinghiei cu cuțite - 1 buc
2. Scutul mâinii - 1 buc
3. Holtșurub - 4 buc

PREGATIREA PENTRU LUCRU

MONTAREA SCUTULUI PENTRU MANA

- Scutul mâinii are suprafața mare, protejează împotriva rănirii și este transparent, datorită cărui fapt este vizibil ghidajul cuțitelor.
- Scutul mâinii (2) trebuie înșurubat pe carcasa foarfecelui cu holtșuruburile furnizate (fig. A).

LUCRUL / AJUSTAREA



Tensiunea de alimentare trebuie să corespundă cu tensiunea specificată pe plăcuța de fabricație a foarfecelui.

PORNIREA - OPRIREA

- Foarfecelele pentru gard viu este înzestrat cu întrerupător care, pentru pornire necesită folosirea ambelor mâini.
- Pornirea** - Apasă butonul de blocarea întrerupătorului (4) și ținându-l în această poziție apasă și butonul întrerupătorului (7).
- Oprirea** - Eliberează apăsarea butonului întrerupătorului (7) sau a butonului de blocarea întrerupătorului (4).



Foarfecele pentru gard viu intră în funcțiune după apăsarea simultană a butonului de blocarea întrerupătorului (4) situat pe mânerul de conducere (3) cât și a butonului întrerupătorului (7) de pe mânerul principal (6). Eliberarea apăsării unuia dintre aceste butoane oprește foarfecele.

Frâna de siguranța mișcării cuțitelor, oprește cuțitele în timp mai scurt de 1 secundă după eliberarea întrerupătorului.

INDICATII REFERITOR LA UTILIZAREA IN SECURITATE



Înainte de a începe retezarea, gardul viu trebuie verificat foarte atent dacă nu se află în el obiecte nevizibile ca, gard, plasă etc.

- Conectează foarfecele cu prelungitorul corespunzător.
- Fixează cablul de prelungire în dispozitiv (8) (fig. B).
- Retezând crengi lungi, lucrul trebuie executat pe rând, în straturi.
- Cu foarfecele se poate lucra exclusiv numai atunci când gardul viu este uscat.
- După terminarea lucrului, pe ghidajul cuțitelor, neapărat trebuie pusă apărațoarea.

RETEZAREA GARDULUI VIU



- În afară de retezarea gardurilor vii, foarfecele poate fi utilizat și la tăierea tufelor.
- Cel mai bun rezultat de retezare se obține conducând stinghia cuțitelor sub un unghi de circa 15° față de gardul viu.
- Cu foarfecele se poate retza în ambele direcții, prin mișcare pendulară (fig. C).
- Pentru a obține aceeași înălțime a gardului viu, se recomandă întinderea unei sfori sau unui cablu în lungul gardului viu. Toate crengile care depășesc linia trasată trebuie retezate (fig. D).
- Retezarea se face prin deplasarea uniformă a stinghiei cu cuțite, înainte sau înapoi pe linia de retezare.
- Marginile gardului viu se retează efectuând deplasarea foarfecelui în curbe, de jos în sus (fig. E).



DESERVIREA SI INTRETINEREA

Înainte de a efectua ori ce fel de activități referitor la instalare, ajustare, reparare sau altă deservire, ștecărul conductei de alimentare neapărat trebuie scos din priza cu tensiune.



Fii foarte atent, cuțitele sunt ascuțite. Când foarfecele nu este utilizat, stinghia trebuie totdeauna acoperită cu apărațoarea ei.

CURATAREA

- Corpul foarfecelui cât și elementele de din material sintetic se curăță cu perie moale și cu cârpă.
- Nu curățați foarfecele cu apă sau cu agenți care conțin solvenți sau substanțe abrazive.
- Trebuie ținut minte că, orificiile de ventilare din carcasa foarfecelui trebuie să fie totdeauna curate.

INTRETINEREA SI PASTRAREA

- Foarfecele trebuie verificat din punct de vedere al defectelor care pot să apară în urma utilizării, de ex. defectat vre-un cuțit, joc la îmbinări înșurubate, elemente de construcție defectate sau uzate.
- Trebuie verificate toate scuturile și capacele, dacă sunt bine montate și

nu sunt cumva defectate. Înainte de utilizare, trebuie efectuate toate activitățile referitor la întreținere și reparație.

- După fiecare utilizare, stinghia cu cuțite trebuie stropită cu spray de conservare. Dacă utilizarea va dura mai mult timp, se recomandă ungerea periodică a cuțitelor, cu un strat subțire de ulei (fig. F).
- Trebuie verificată starea ascuțirii cuțitelor.
- Foarfecele trebuie pus la păstrare la loc uscat și sigur, fără posibilitatea accesului copiilor.
- Nu puneți pe carcasa foarfecelui alte obiecte.

 Tot felul de defecte trebuie să fie eliminate de un servis autorizat al firmei producătorului.

PARAMETRII TEHNICI

DATE NOMINALE

Foarfece pentru gard viu	
Parametrul	Valoarea
Tensiunea de alimentare	230 V AC
Frecvența curentului	50 Hz
Putere nominală	600 W
Viteza de rotație, fără sarcină	1700 min ⁻¹
Clasa protejării	II
Lățimea de tăiere	450 mm
Lungimea stinghiei tăietoare	510 mm
Grosimea maximă a tulpinei tăiate	16 mm
Greutatea	2,45 kg
Anul fabricației	2018

DATE REFERITOR LA ZGOMOT SI VIBRATII

Nivelul presiunii acustice: $L_{pA} = 89,9 \text{ dB(A)}$ $K = 3,59 \text{ dB(A)}$

Nivelul puterii acustice: $L_{WA} = 98 \text{ dB(A)}$ $K = 3,59 \text{ dB(A)}$

Valoarea accelerației vibrațiilor (mânerul din față):

$a_h = 4,38 \text{ m/s}^2$ $K = 1,5 \text{ m/s}^2$

Valoarea accelerației vibrațiilor (mânerul din spate):

$a_h = 3,37 \text{ m/s}^2$ $K = 1,5 \text{ m/s}^2$

PROTECȚIA MEDIULUI



Produsele acționate electric nu pot fi aruncate împreună cu gunoiul menajer, ci trebuie predate pentru lichidare la întreprinderi specializate. Informații referitor la lichidare le primiți de la vânzătorul produsului respectiv sau organele locale. Utilajele electrice și electronice uzate conțin substanțe dăunătoare mediului natural. Utilajele nesupuse reciclării sunt foarte periculoase pentru mediu și pentru sănătatea oamenilor.

* Se rezervă dreptul de efectuare a schimbărilor.

„Grupa Topex Spółka z ograniczoną odpowiedzialnością” Spółka komandytowa cu sediul în Varșovia, ul. Pograniczna 2/4 (mai departe : „Grupa Topex”) informează că, toate drepturile autorului referitor la prezenta instrucțiune (mai departe „instrucțiuni”), adică texturile ei, fotografiile inserate, schemele, desenele, cât și compoziția ei, depind exclusiv de Grupa Topex și sunt supuse protejate de drept în conformitate cu legea din 4 februarie 1994, referitor la drepturile autorului și drepturile înrudite (Monitorul Oficial 2006 nr 90 poziția 631 cu modificările ulterioare). Copierea, transformarea, publicarea, modificarea instrucțiunilor, în întregime sau numai unor elemente cu scop comercial, fără acceptul în scris al firmei Grupa Topex este strict interzisă și în consecință poate fi trasă la răspundere civilă și penală.



PŘEKLAD PŮVODNÍHO NÁVODU K POUŽÍVÁNÍ

NŮŽKY NA ŽIVÝ PLOT 52G567

POZOR: PŘED ZAHÁJENÍM POUŽÍVÁNÍ ZAŘÍZENÍ SI PEČLIVĚ PŘEČTĚTE TENTO NÁVOD A USCHOVEJTE JEJ PRO POZDĚJŠÍ POTŘEBU.

PODROBNÉ BEZPEČNOSTNÍ POKYNY

PODROBNÉ POKYNY PRO ELEKTRICKÉ NŮŽKY NA ŽIVÝ PLOT
UPOZORNĚNÍ: Při používání nůžek na živý plot dodržujte bezpečnostní předpisy. Z bezpečnostních důvodů je třeba, abyste si před zahájením používání nůžek na živý plot přečetli tento návod. Uschovejte jej pro pozdější potřebu.

- Držte všechny části těla co nejdál od nože. Nezkoušejte odsunovat řezaný materiál nebo přidržovat jej při pracujícím noži. Zaseknutý materiál odstraňujte pouze po vypnutí zařízení.

Okamžik neopatrnosti při používání nůžek na živý plot může způsobit vážná poranění.

- **Elektrické nářadí držte za izolované plochy držáku, jelikož se nůž může dotknout napájecího kabelu.** Kontakt nože s kabelem pod napětím může zapříčinit vznik napětí na kovových prvcích a způsobit úraz elektrickým proudem.
- **Při nepracujícím noži držte nůžky na živý plot za držák. Při dopravě nebo uchovávání zahradních nůžek vždy nasadte ochranný kryt.** Pečlivé zacházení se zařízením snižuje nebezpečí poranění v důsledku kontaktu s nožem.
- **Držte kabel co nejdál od zóny řezu.** Během práce se kabel může nacházet v živém plotě a můžete jej nechtěně přeseknout.

POKYNY

- Před použitím zkontrolujte rozvinutý napájecí kabel, zda není poškozený či opotřebený.
- Pokud je napájecí kabel poškozený nebo opotřebený, pak nůžky na živý plot nepoužívejte.
- Před zapojením nůžek na živý plot do sítě se vždy přesvědčte, zda síťové napětí odpovídá napětí uvedenému na typovém štítku zařízení.
- Nůžky na živý plot smíte připojovat pouze k elektrické instalaci vybavené proudovým chráničem, který odpojí napájení v případě, že svodový proud překročí 30 mA po dobu kratší než 30 ms.
- K připojení nůžek na živý plot používejte vhodný napájecí kabel určený pro použití mimo uzavřené prostory.
- Dojde-li při práci k poškození kabelu, neprodleně odpojte napájení. **NEDOTÝKEJTE SE KABELU PŘED ODPOJENÍM NAPÁJENÍ.**
- Zabraňte kontaktu rozvinutého napájecího kabelu s řeznými prvky.
- Nůžky na živý plot nesmí být obsluhovány dětmi a osobami, které se neseznámily s návodem k obsluze.
- Nestříhejte živý plot, pokud se v blízkosti zdržují jiné osoby.
- **MĚJTE NA PAMĚTI:** Operátor či uživatel zodpovídá za úrazy či vzniklé ohrožení jiných osob a okolí.

PŘÍPRAVA

- Při práci vždy noste pevnou obuv a dlouhé kalhoty.
- Vždy používejte osobní ochranné prostředky, např. ochranné brýle a chrániče sluchu.
- Pečlivě zkontrolujte terén, na kterém budete pracovat, a odstraňte veškeré předměty, které by mohly poškodit řezné prvky nůžek.
- Před použitím vždy zkontrolujte, zda není ostří nůžek na živý plot poškozené.
- Při práci držte nůžky na živý plot oběma rukama.
- Připevněte napájecí prodlužovací kabel nůžek na živý plot k rukojeti tak, aby nemohlo dojít k náhodnému rozpojení.

POUŽÍVÁNÍ

- Používejte nůžky na živý plot pouze za denního světla nebo při dobrém umělém osvětlení.
- Nestříhejte mokrý živý plot.
- Stůjte pevně a stabilně.
- Při přenášení nůžek na živý plot vypněte motor.
- Nepoužívejte nůžky na živý plot s poškozenými kryty nebo bez přiložených krytů.
- Zapněte motor podle pokynů uvedených v návodu. Přesvědčte se, zda jsou nohy v bezpečné vzdálenosti od řezného prvku.
- Přesvědčte se, zda nejsou ventilační otvory v krytu zaneseny nečistotami.
- Před spuštěním nůžek na živý plot zkontrolujte, zda zařízení pevně držíte oběma rukama.
- Zabraňte kontaktu rukou a nohou s pohyblivými součástmi.
- Vytáhněte zástrčku ze síťové zásuvky:
 - Vždy, když necháváte zařízení bez dozoru.
 - Před provedením kontroly, čištění či oprav zařízení.
 - Po zásahu řezného prvku cizím předmětem - zkontrolujte, zda nedošlo k poškození zařízení.
- Opravy nůžek na živý plot smějí provádět pouze autorizované osoby.
- Je nutno používat výhradně výrobce doporučené náhradní díly.

ÚDRŽBA A SKLADOVÁNÍ

- Pro bezpečný provoz nůžek na živý plot udržujte veškeré součásti v bezvadném stavu.
- Za účelem zachování bezpečnosti vyměňujte opotřebené či poškozené součásti.
- Chraňte nůžky na živý plot před působením vlhka.
- Uchovávejte nůžky mimo dosah dětí. Při skladování musí být nasazený kryt řezných prvků.

POZOR! I přes použití konstrukce bezpečné z podstaty věci, používání zajišťujících prostředků a dodatečných ochranných prostředků, vždy existuje reziduální riziko poranění během práce.

VYSVĚTLIVKY K POUŽITÝM PIKTOGRAMŮM

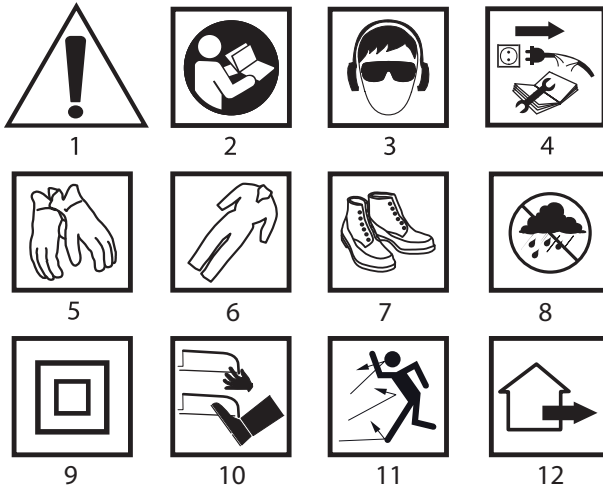

1. Pozor! Dbejte zvláštních bezpečnostních opatření!
2. Přečtěte si tento návod k obsluze a respektujte v něm uvedená upozornění a bezpečnostní pokyny!
3. Používejte osobní ochranné prostředky (uzavřené ochranné brýle, chrániče sluchu).
4. Před zahájením údržby či oprav odpojte napájecí kabel.
5. Používejte ochranné rukavice.
6. Noste ochranný oděv.
7. Noste ochrannou obuv.
8. Chraňte před vlhkem.
9. Třída ochrany II.
10. Zabraňte kontaktu končetin s řeznými prvky.
11. Pozor na úlomky.
12. Pro venkovní použití.

KONSTRUKCE A POUŽITÍ

Nůžky na živý plot jsou ručním elektrickým nářadím, které je poháněno jednofázovým komutátorovým motorem a nevyžaduje ochranné uzemnění (II. třída izolace). Popsané nůžky jsou určeny k provádění prací na zahradě, např. ke stříhání živých plotů a keřů. Každé jiné použití, které není uvedeno v tomto návodu k obsluze, může vést k poškození nůžek a vážně ohrozit uživatele. Nůžky na živý plot jsou určeny výhradně k využití při kutilských pracích.



Zařízení je nutno používat v souladu s jeho určením.

POPIS STRAN S VYOBRAZENÍMI

Níže uvedené číslování se vztahuje k prvkům zařízení znázorněným na vyobrazeních v tomto návodu.

1. Nožová lišta
2. Ochranný kryt rukou
3. Vodicí rukojeť
4. Tlačítko pro blokování vypínače
6. Hlavní rukojeť
7. Zapínač
8. Přichytka kabelu

* Skutečný výrobek se může lišit od vyobrazení.

POPIS POUŽITÝCH GRAFICKÝCH OZNAČENÍ



POZOR



UPOZORNĚNÍ



MONTÁŽ/NASTAVENÍ



INFORMACE

VYBAVENÍ A PŘÍSLUŠENSTVÍ

1. Kryt nožové lišty - 1 ks
2. Ochranný kryt rukou - 1 ks
3. Vruty - 4 ks

PŘÍPRAVA K PRÁCI

MONTÁŽ OCHRANNÉHO KRYTU RUKOU



Velký průhledný ochranný kryt rukou chrání ruce před poraněním a současně umožňuje sledování nožové lišty.

- Nasadte ochranný kryt rukou (2) na kryt nůžek a připevněte jej příloženými vruty (obr. A).

PROVOZ / NASTAVENÍ



Sítové napětí musí odpovídat velikosti napětí uvedené na typovém štítku nůžek.

ZAPÍNÁNÍ – VYPÍNÁNÍ



Nůžky na živý plot jsou vybaveny bezpečným zapínačem, který vyžaduje použití obou rukou ke spuštění.

Zapínání – stiskněte tlačítko pro blokování zapínače (4), držte ho stisknuté a stiskněte tlačítko zapínače (7).

Vypínání – uvolněte stisk tlačítka zapínače (7) nebo stisk tlačítka pro blokování zapínače (4).



Nůžky lze spustit až po současném stisknutí tlačítka pro blokování vypínače (4) na vodicí rukojeti (3) jednou rukou a vypínače (7) na hlavní rukojeti (6) druhou rukou. Pokud uvolníte stisk jednoho z tlačítek, nůžky se zastaví.

Bezpečnostní brzda zastaví pohyb nožů do 1 s po uvolnění zapínače.

POKYNY PRO BEZPEČNÉ POUŽÍVÁNÍ



Před zahájením činnosti pečlivě zkontrolujte živý plot, zda se v něm nenachází neviditelné předměty, např. ploty, síť apod.

- Připojte nůžky k vhodnému prodlužovacímu kabelu.
- Připevněte prodlužovací kabel k přichytce kabelu (8) (obr. B).
- Zastříhování dlouhých větví provádějte postupně, po částech.
- Používejte nůžky pouze v případě, že je živý plot suchý.
- Po dokončení činnosti nasadte kryt nožové lišty.

ZASTŘÍHOVÁNÍ ŽIVÝCH PLOTŮ



Kromě stříhání živých plotů lze nůžky používat také k zastříhování keřů. Nejlepšího výsledku dosáhnete vedením nožové lišty pod úhlem cca 15° k živému plotu.

- Oboustranná nožová lišta a nože pohybující se v protilehlém směru umožňují zastříhování v obou směrech nebo kyvným pohybem (obr. C).
- Aby byl živý plot stejně vysoký, doporučuje se natáhnout šňůru nebo lanko podél zastříhovaného okraje živého plotu. Odřežte větve, které přesahují přes vyznačenou čáru (obr. D).
- Pro nasměrování větvi pod nože přemístujte nožovou lištu stejnoměrně dopředu nebo dozadu po čáře řezu.
- Boky živého plotu zastříhujte obloukovými pohyby směrem zdola nahoru (obr. E).

PÉČE A ÚDRŽBA



Před zahájením jakýchkoliv činností spojených s instalací, seřizováním, opravami nebo údržbou je nutno vytáhnout zástrčku napájecího kabelu ze sítové zásuvky.

Dávejte pozor na ostré hrany řezných nožů. Pokud nůžky nepoužíváte, nasadte na nožovou lištu kryt.

ČIŠTĚNÍ

- Tělo nůžek a plastové součásti čistěte měkkým kartáčkem a hadříkem.
- Nepoužívejte vodu ani prostředky obsahující rozpouštědla či leštící látky.
- Dbejte na to, aby byly ventilační štěrby v krytu nůžek vždy průchodné.

ÚDRŽBA A SKLADOVÁNÍ

- Zkontrolujte nůžky, zda se na nich nevyskytly zjevné závady, např. povolený nebo poškozený nůž, uvolněné šroubové spoje a opotřebované či poškozené konstrukční prvky.
- Zkontrolujte kryty a bezpečnostní prvky, zda nejsou poškozené a zda jsou správně namontované. Před použitím nůžek proveďte veškeré nezbytné údržbářské práce a opravy.
- Po každém použití očistěte nožovou lištu a nastříkejte ji konzervačním sprejem. Při dlouhodobějších pracích se doporučuje mazat nože v pravidelných intervalech tenkou vrstvou oleje (obr. F).
- Zkontrolujte stav ostří nožů.
- Uchovávejte nůžky na bezpečném a suchém místě mimo dosah dětí.
- Nepokládejte na kryt nůžek jiné předměty.

i Veškeré závady je nutno nechat odstranit u autorizovaného servisu výrobce.

TECHNICKÉ PARAMETRY

JMENOVITÉ ÚDAJE

Nůžky na živý plot	
Parametr	Hodnota
Napájecí napětí	230 V AC
Napájecí kmitočet	50 Hz
Jmenovitý výkon	600 W
Otáčky při chodu naprázdno	1700 min ⁻¹
Třída ochrany	II
Šířka stříhu	450 mm
Délka řezné lišty	510 mm
Maximální tloušťka větve	16 mm
Hmotnost	2,45 kg
Rok výroby	2018

ÚDAJE O HLUKU A VIBRACÍCH

Hladina akustického tlaku: $L_{pA} = 89,9$ dB(A) $K = 3,59$ dB(A)

Hladina akustického výkonu: $L_{wA} = 98$ dB(A) $K = 3,59$ dB(A)

Hodnota zrychlení vibrací (přední rukojeť): $a_h = 4,38$ m/s² $K = 1,5$ m/s²

Hodnota zrychlení vibrací (zadní rukojeť): $a_h = 3,37$ m/s² $K = 1,5$ m/s²

OCHRANA ŽIVOTNÍHO PROSTŘEDÍ



Elektricky napájené výrobky nevyhazujte spolu s domácím odpadem, nýbrž je odevzdejte k likvidaci v příslušných závodech pro zpracování odpadu. Informace ohledně likvidace Vám poskytne prodejce nebo místní úřady. Použitá elektrická a elektronická zařízení obsahují látky škodlivé pro životní prostředí. Nerecyklovaná zařízení představují potenciální nebezpečí pro životní prostředí a zdraví osob.

* Právo na provádění změn je vyhrazeno.

„Grupa Topex Spółka z ograniczoną odpowiedzialnością“ Spółka komandytowa se sídlem ve Varšavě, na ul. Pograniczna 2/4 (dále jen: „Grupa Topex“) informuje, že veškerá autorská práva k obsahu tohoto návodu (dále jen: „návod“), včetně m.j. textu, použitých fotografií, schémat, výkresů a také jeho uspořádání, náleží výhradně firmě Grupa Topex a jsou právně chráněna podle zákona ze dne 4. února 1994, o autorských právech a právech příbuzných (sbírka zákonů z roku 2006 č. 90 položka 631 s pozdějšími změnami). Kopírování, zpracovávání, zveřejňování či modifikování celého návodu jakož i jeho jednotlivých částí pro komerční účely bez písemného souhlasu firmy Grupa Topex je přísně zakázáno a může mít za následek občanskoprávní a trestní stíhání.

SK

PREKLAD PÔVODNÉHO NÁVODU NA POUŽITIE

NOŽNICE NA ŽIVÝ PLOT 52G567

POZOR: PREDTÝM, AKO ZAČNETE POUŽÍVAŤ ELEKTRICKÉ NÁRADIE, JE POTREBNÉ SI POZORNE PREČÍTAŤ TENTO NÁVOD A USCHOVAŤ HO NA ĎALŠIE POUŽITIE.

DETAILNÉ BEZPEČNOSTNÉ PREDPISY

ŠPECIÁLNE POŽIADAVKY PRE NOŽNICE NA ŽIVÝ PLOT NAPÁJANÉ Z ELEKTRICKEJ SIETE

UPOZORNENIE: Pri práci s nožnicami na živý plot dodržiavajte bezpečnostné predpisy. V záujme vlastnej bezpečnosti, ako aj bezpečnosti okolostojacích osôb si pred začatím práce s nožnicami na živý plot prečítajte tento návod. Návod uschovajte na ďalšie použitie.

- Všetky časti tela udržiavajte v bezpečnej vzdialenosti od čepele. Nepokúšajte sa odsúvať rezaný materiál alebo ho pridržiavať pri pracujúcej čepeli. Zaseknutý materiál odstraňujte až po vypnutí zariadenia. Okamih nepozornosti pri práci s nožnicami na živý plot môže viesť k vážnym zraneniam.
- Elektrické náradie držte za izolované plochy rúk, pretože čepeľ môže prísť do styku s napájacím privodom. Kontakt čepele s káblom pod napätím môže mať za následok prenos napätia na kovové časti a spôsobiť zranenie elektrickým prúdom.
- Ak čepeľ nepracuje, nožnice na živý plot držte za rukoväť. Pri prevoze alebo skladovaní nožníc vždy použite ochranný kryt. Starostlivé zaobchádzanie so zariadením znižuje riziko zranení v dôsledku kontaktu s nožom.

- Kábel udržiavajte v bezpečnej vzdialenosti od miesta rezania. Pri práci sa kábel môže nachádzať v živom plote a náhodou byť preseknutý.

INŠTRUKTÁŽ

- Pred použitím skontrolujte rozvinutý napájací kábel, so zreteľom na to, či nie je poškodený alebo opotrebovaný.
- Nožnice na živý plot nepoužívajte, ak je napájací kábel poškodený alebo opotrebovaný.
- Skôr, ako pripojíte nožnice na živý plot do siete, vždy sa ubezpečte, či je napätie v sieti vhodné s napätím uvedeným na popisnom štítku zariadenia.
- Nožnice na živý plot možno pripájať iba do elektrickej inštalácie, ktorá je vybavená diferenciálnou ochranou, ktorá preruší napájanie, ak zvodový prúd prekročí 30mA za menej ako 30ms.
- Na pripojenie nožníc používajte vhodný napájací kábel prispôbený na prácu v exteriéri.
- Ak sa privodný kábel pri práci poškodí, okamžite vypnite napájanie. **NEDOTÝKAJTE SA KÁBLA PRED ODPOJENÍM NAPÁJANIA.**
- Rozvinutý napájací kábel udržiavajte v bezpečnej vzdialenosti od rezných častí.
- Nožnice nedovoľte obsluhovať deťom a osobám, ktoré nie sú oboznámené s návodom na obsluhu.
- Živý plot nestrihajte, keď sú v blízkosti tretie osoby.
- **NEZABÚDAJTE.** Obsluhujúca osoba alebo používateľ má zodpovednosť za nehody alebo ohrozenia iných osôb a okolia.

PRI PRAVA

- Pri práci vždy noste obutú pevnú obuv a oblečené dlhé nohavice.
- Vždy používajte prostriedky osobnej ochrany, ako sú ochranné okuliare a chrániče sluchu.
- Dôkladne skontrolujte terén, na ktorom budete pracovať a odstráňte z neho všetky predmety, ktoré môžu byť príčinou poškodenia rezných častí nožníc.
- Skôr, ako začnete pracovať, skontrolujte, či čepeľ nožníc na živý plot nie je poškodená.
- Pri práci držte nožnice oboma rukami.
- Predlžovací napájací kábel upevnite v rukoväti tak, aby nehrozilo náhodné odpojenie.

POUŽÍVANIE

- Pracujte iba pri dennom svetle alebo pri dobrom umelom osvetlení.
- Vyhybajte sa strihaniu mokrého živého plota.
- Vždy sa presvedčte, či stojíte v pevnej pozícii.
- Pri prenášaní nožníc vypnite motor.
- Nepracujte s nožnicami s poškodenými krytmi, plášťami alebo bez pripojených krytov.
- Motor štartujte podľa návodu na obsluhu, pričom dávajte pozor, či máte končatiny v bezpečnej vzdialenosti od reznej časti.
- Uistite sa, či vetracie otvory v plášti nie sú zanesené nečistotami.
- Pred naštartovaním nožníc na živý plot sa ubezpečte, či zariadenie držíte pevne oboma rukami.
- Ruky a nohy majte v bezpečnej vzdialenosti od pohyblivých častí.
- V nasledovných prípadoch zastavte motor a vytiahnite konektor zo siete napájania:
 - vždy, keď nechávate zariadenie bez dozoru;
 - pred kontrolou, čistením alebo opravou zariadenia;
 - po kontakte reznej časti s cudzím predmetom – skontrolujte, či zariadenie nie je poškodené.
- Opravy nožníc na živý plot môžu vykonávať iba oprávnené osoby.
- Používajte výlučne náhradné diely odporúčané výrobcom.

ÚDRŽBA A SKLADOVANIE

- Všetky súčiastky udržiavajte v náležitom stave, aby ste mali istotu, že nožnice na živý plot budú pracovať bezpečne.
- V záujme zachovania bezpečnosti vymeňte opotrebované alebo poškodené diely.
- Nožnice na živý plot chráňte pred vlhkosťou.
- Nožnice skladujte s krytom nasunutým na rezných súčiastkach na miestach, kde nemajú prístup deti.

POZOR! Napriek použitiu vo svojej podstate bezpečnej konštrukcie, používaniu bezpečnostných prostriedkov a dodatočných ochranných prostriedkov, vždy existuje minimálne riziko vzniku úrazov pri práci.

VYSVETLENIE POUŽITÝCH PIKTOGRAMOV

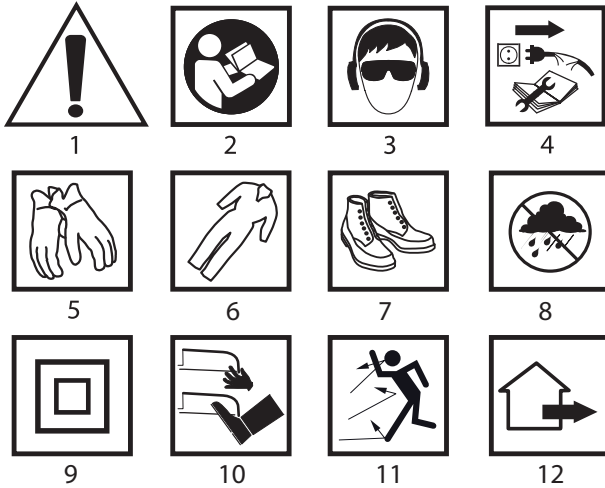

1. Pozor, zachovajte mimoriadnu opatrnosť
2. Prečítajte si návod na obsluhu, dodržiavajte upozornenia a bezpečnostné predpisy, ktoré obsahujú!
3. Používajte prostriedky osobnej ochrany (chrániče očí, ochranu sluchu)
4. Skôr, ako začnete činnosti súvisiace s údržbou alebo opravou zariadenia, odpojte napájací kábel
5. Používajte ochranné rukavice
6. Používajte ochranný odev
7. Používajte ochrannú obuv
8. Chráňte pred vlhkosťou
9. Druhá ochranná trieda
10. Ruky a nohy udržiavajte v bezpečnej vzdialenosti od rezných častí
11. Pozor na úlomky.
12. Na vonkajšie použitie.

KONŠTRUKCIA A POUŽITIE

Nožnice na živý plot sú ručné elektrické náradie poháňané jednofázovým komutátorovým motorom, ktoré si nevyžadujú ochranné uzemnenie (izolácia 2. triedy). Uvedené nožnice sú určené na vykonávanie prác v záhradách pri domoch ako: strihanie živých plotov, kríkov a krovia. Každé iné použitie, ktoré nie je dovolené v nasledujúcom návode na obsluhu, môže viesť k poškodeniu nožníc a byť vážnou hrozbou pre obsluhujúcu osobu. Nožnice na živý plot sú určené výlučne na neprofesionálne použitie.



Náradie sa nemôže používať v rozpore s jeho určením.

VYSVETLVKY KU GRAFICKEJ ČASŤI

Nižšie uvedené číslovanie sa vzťahuje na súčasti zariadenia zobrazené v grafickej časti tohto návodu.

1. Rezná lišta
2. Kryt ruky
3. Vodiaca rukoväť
4. Aretačné tlačidlo vypínača
6. Hlavná rukoväť
7. Spínač
8. Držiak na vodič

* Obrázok a výrobok sa nemusia úplne zhodovať

VYSVETLIVKY POUŽITÝCH GRAFICKÝCH ZNAČIEK



POZOR



UPOZORNENIE



MONTÁŽ/NASTAVENIA



INFORMÁCIA

VYBAVENIE A PRÍSLUŠENSTVO

1. Kryt reznej lišty - 1 ks
2. Kryt ruky - 1 ks
3. Závit - 4 ks

PRED UVEDENÍM DO PREVÁDZKY



MONTÁŽ KRYTU RUKY

Priehľadný kryt ruky s veľkým povrchom chráni pred zranením a súčasne umožňuje dobrý výhľad na reznú lištu.

- Kryt ruky (2) umiestnite na tele nožníc a upevnite závitmi, ktoré sú súčasťou príslušenstva (**obr. A**).



PRÁCA / NASTAVENIA

Napätie v sieti musí zodpovedať hodnote el. napätia uvedenej na popisnom štítku nožníc.

ZAPÍNANIE – VYPÍNANIE



Nožnice na živý plot majú bezpečný spínač, ktorý si na zapnutie vyžaduje použitie oboidvoch rúk.

Zapnutie – stlačte aretačné tlačidlo spínača (4) a pri jeho súčasnom pridržaní stlačte tlačidlo spínača (7).

Vypínanie – uvoľnite tlak na tlačidlo spínača (7) alebo aretačné tlačidlo spínača (4).



Nožnice pracujú až keď súčasne stlačíte jednou rukou aretačné tlačidlo vypínača (4) na vodiacej rukoväti (3), a druhou rukou vypínač (7) na hlavnej rukoväti (6). Uvoľnenie tlaku na jeden zo spínačov spôsobuje zastavenie práce nožov.

Bezpečnostná brzda pohybu nožov ich zastaví v čase do 1 s po uvoľnení spínača.

POKYNY TÝKAJÚCE SA BEZPEČNÉHO POUŽÍVANIA



Skôr, ako pristúpíte k práci, dôkladne skontrolujte živý plot so zreteľom na neviditeľné predmety, ako sú napr. ploty, sieťka atď.

- Nožnice pripojte k vhodnému predlžovaciemu káblu.
- Do držiaka na vodič (8) upnite predlžovací kábel (**obr. B**).
- Pri strihaní dlhých konárov vykonávajte prácu postupne, po vrstvách.
- S nožnicami pracujte len vtedy, keď je živý plot suchý.
- Po ukončení práce založte kryt reznej lišty.

STRIHANIE ŽIVÝCH PLOTOV



- Okrem strihania živých plotov možno nožnice používať aj na strihanie kríkov a krovia.
- Najlepší výsledok strihania sa dosahuje vedením reznej lišty takým spôsobom, aby smerovala na živý plot pod uhlom asi 15°.
- Obojstranná rezná lišta a protibežné nože umožňujú rezanie v oboch smeroch alebo kyvadlovým pohybom (**obr. C**).
- Aby ste získali rovnakú výšku živého plotu, odporúča sa natiiahnuť šnúrku alebo povrázok pozdĺž strihaného okraja živého plotu. Konáre, ktoré odstávajú ponad vyznačenú čiaru, odstrihajte (**obr. D**).
- Aby ste konáre naviedli pod nože, presúvajte reznú lištu rovnomerne dopredu alebo dozadu po reznej línii.
- Dodatočnú kontrolu priebehu práce zaručuje zabudovaná libela (5), ktorá umožňuje vodorovné vedenie reznej lišty.
- Boky živého plotu strihajte tak, že budete vykonávať oblúkové pohyby odhora dolu (**obr. E**).



OŠETROVANIE A ÚDRŽBA

Skôr, ako začnete akúkoľvek činnosť súvisiacu s inštaláciou, nastavovaním, opravou alebo údržbou, vyberte konektor napájacieho kábla zo sieťovej zásuvky.



Zachovávajte opatrnosť vzhľadom na ostré okraje rezných nožov. Keď sa s nožnicami nepracuje, rezná lišta by mala byť vždy chránená krytom.

ČISTENIE

- Korpus nožníc a plastové súčiastky treba čistiť pomocou mäkkej kefy a handričky.
- Nepoužívajte vodu ani prostriedky s obsahom rozpúšťadla alebo leštiace látky.
- Dbajte na to, aby vetracie otvory v plášti nožníc boli vždy priechodné.

ÚDRŽBA A USKLADŇOVANIE

- Nožnice kontrolujte so zreteľom na očividné poruchy, ako je uvoľnený alebo poškodený nôž, uvoľnené skrutkové spoje a opotrebované alebo poškodené konštrukčné prvky.
- Skontrolujte, či kryty a poistky nie sú poškodené a sú správne zamontované. Pred použitím nožníc vykonajte všetky potrebné činnosti súvisiace s údržbou a opravou.
- Po každom použití očistite reznú lištu a nastriekajte ju sprejom na údržbu. Pri dlhšie trvajúcich prácach sa odporúča premazávanie nožov tenkou vrstvou oleja v pravidelných časových intervaloch (**obr. F**).
- Skontrolujte stav čepelí nožov.
- Nožnice uskladňujte na bezpečnom, suchom mieste, kde nemajú prístup deti.



- Na telo nožnic nekladte iné predmety.
- Akékoľvek poruchy musia byť odstránené autorizovaným servisom výrobcu.

TECHNICKÉ PARAMETRE

MENOVITÉ ÚDAJE

Nožnice na živý plot	
Parameter	Hodnota
Napájacie napätie	230 V AC
Frekvencia napájania	50 Hz
Nominálny výkon	600 W
Počet otáčok pri behu naprázdno	1700 min ⁻¹
Ochranná trieda	II
Šírka strihania	450 mm
Dĺžka reznej lišty	510 mm
Maximálna hrúbka rezaného konára	16 mm
Hmotnosť	2,45 kg
Rok výroby	2018

ÚDAJE TÝKAJÚCE SA HLUČNOSTI A VIBRÁCIÍ

Hladina akustického tlaku: $L_p = 89,9$ dB(A) $K = 3,59$ dB(A)

Hladina akustického výkonu: $L_w = 98$ dB(A) $K = 3,59$ dB(A)

Hodnota zrýchlení vibrácií (predná rukoväť): $a_h = 4,38$ m/s² $K = 1,5$ m/s²

Hodnota zrýchlení vibrácií (zadná rukoväť): $a_h = 3,37$ m/s² $K = 1,5$ m/s²

OCHRANA ŽIVOTNÉHO PROSTREDIA



Výrobky napájané elektrickým prúdom sa nesmú likvidovať spoločne s domácim odpadom, ale majú byť odovzdané na recykláciu na určenom mieste. Informáciu o recyklácii poskytne predajca výrobku alebo miestne orgány. Opatrované elektrické a elektronické zariadenia obsahujú látky negatívne pôsobiace na životné prostredie. Zariadenie, ktoré nie je odovzdané na recykláciu, predstavuje možnú hrozbu pre životné prostredie a ľudské zdravie.

* Právo na zmenu je vyhradené.

„Grupa Topex Spółka z ograniczoną odpowiedzialnością“ Spółka komandytowa so sídlom vo Varšave, ul. Pograniczna 2/4 (ďalej iba: „Grupa Topex“) informuje, že všetky autorské práva k obsahu tohto návodu (ďalej iba: „Návod“), v rámci toho okrem iného k jeho textom, uvedeným fotografiám, obrázkom a k jeho štruktúre, patria výhradne spoločnosti Grupa Topex a podliehajú právnej ochrane podľa zákona zo dňa 4. februára 1994, O autorských a obdobných právach (tj. Dz. U. 2006 Nr 90 Poz 631 v znení neskorších zmien). Kopírovanie, spracovávanie, publikovanie, úprava tohto Návodu ako celku alebo jeho jednotlivých častí na komerčné účely, bez písomného súhlasu spoločnosti Grupa Topex, je prísne zakázané a môže mať za následok občianskoprávne a trestnoprávne dôsledky.

SI

PREVOD IZVIRNIH NAVODIL

ŠKARJE ZA ŽIVO MEJO 52G567

POZOR: PRED PRIČETKOM UPORABE ORODJA JE TREBA POZORNO PREBRATI SPODNJA NAVODILA IN JIH SHRANITI ZA NADALJNO UPORABO.

SPECIFIČNI VARNOSTNI PREDPISI

SPECIALNE ZAĤTEVE ZA ŠKARJE ZA ŽIVO MEJO, NAPAJANIH PREKO ELEKTRIČNEGA OMREŽJA

OPOZORILO: Med uporabo škarij za živo mejo je treba upoštevati varnostne predpise. Zaradi lastne varnosti in varnosti bližnjih oseb je treba prebrati spodnja navodila pred pričetkom dela s škarijami za živo mejo. Navodila je treba shraniti za kasnejšo uporabo.

- Vse dele telesa je treba držati stran od rezila. Rezanega materiala ne poskušajte odmakniti ali držati pri delujočem rezilu. Ukleščen material odstranite šele po izklopu naprave. Trenutek nepozornosti pri uporabi škarij za živo mejo lahko povzroči hude poškodbe.
- Električno orodje je treba držati za izolirane plasti ročaja, ker se lahko rezilo zatakne v napajalni kabel. Stik rezila s kablom pod napetostjo lahko povzroči pojav napetosti na kovinskih elementih in posledično električni udar.
- Pri delujočem rezilu držite škarje za živo mejo za ročaj. Pri prenosu ali hrambi škarij vedno namestite zaščitno. Skrbna uporaba naprave zmanjša tveganje poškodb zaradi stika z rezilom.

- Kabel držite stran od območja rezanja. Med delom se kabel lahko nahaja v živi meji in nenamerno prereže.

NAVODILA

- Pred uporabo preverite odviti napajalni kabel glede poškodb ali izrabe.
- Ne uporabljajte škarij za živo mejo, če je napajalni kabel poškodovan ali izrabljen.
- Pred priklopom škarij za živo mejo na omrežje, se je vedno treba prepričati, da je omrežna napetost skladna z napetostjo, podano na označni tablici naprave.
- Škarje za živo mejo je mogoče priklopiti samo na električno napeljavo, opremljeno z zaščitnim stikalom FID, ki prekine napajanje, če dovodni tok prekorači 30 mA v času, krajšem od 30 ms.
- Za priključitev škarij za živo mejo uporabljajte ustrezen napajalni kabel, prilagojen za zunanje delo.
- Če med delom pride do poškodbe kabla, je treba takoj odklopiti napajanje. **KABLA SE PRED ODKLOPOM NAPAJANJA NI DOVOLJENO DOTIKATI.**
- Odviti napajalni kabel držite stran od rezilnih elementov.
- Škarij za živo mejo ne smejo uporabljati otroci in osebe, ki niso seznanjene z navodili za uporabo.
- Ne strižite žive meje, če so blizu druge osebe.
- **POMNITE.** Operater ali uporabnik je odgovoren za nesreče ali povzročene nevarnosti drugim osebam ali okolici.

PRIPRAVA

- Med delom morate vedno nositi solidno obutev, dolge hlače.
- Vedno uporabljajte osebna zaščitna sredstva, kot so zaščitna očala, protihrupni naušniki.
- Natančno preverite teren, na katerem boste delali, in odstranite vse predmete, ki bi lahko bili vzrok za poškodbe rezilnih elementov škarij.
- Pred uporabo vedno preverite, da rezilo škarij za živo mejo ni poškodovano.
- Pri delu škarje za živo mejo držite z obema rokama.
- Napajalni podaljšek tako namestite na ročaj, da ni možen naključni odklop.

UPORABA

- Delajte le pri dnevnih svetlobi ali pri zelo dobri umetni osvetlitvi.
- Izogibajte se striženju mokre žive meje.
- Vedno se prepričajte, da vaše noge trdno stojijo.
- Ob prenosu škarij za živo mejo izklopite motor.
- Ne uporabljajte škarij za živo mejo s poškodovanimi zaščitami, ohišjem ali brez zaščit.
- Motor vključite v skladu z navodili, ob tem pazite, da se rezilni element nahaja stran od okončin.
- Prepričajte se, da so prezračevalne v ohišju odprtine čiste.
- Pred zagonom škarij za živo mejo se prepričajte, da z obema rokama trdno držite napravo.
- Rok in nog ne imejte blizu gibljivih delov.
- Izvlecite vtič iz omrežne vtičnice:
 - vedno, ko odhajate od naprave;
 - pred preverjanjem, čiščenjem ali popravlilom naprave;
 - po stiku rezilnega elementa s tujim predmetom – preverite, ali je naprava poškodovana.
- Popravila škarij za živo mejo lahko opravljajo le pooblaščen osebe.
- Uporabljati je treba le rezervne dele, ki jih priporoča proizvajalec.

VZDRŽEVANJE IN HRAMBA

- V primernem stanju vzdržujte vse podsisteme, da bi bili prepričani v varno delovanje škarij za živo mejo.
- Z namenom ohranitve varnosti zamenjajte vse izrabljene ali poškodovane dele.
- Škarje za živo mejo hranite pred vlago.
- Hranite izven dosega otrok in z nameščeno zaščito rezilnih elementov.

POZOR! Navkljub že v osnovi varni konstrukciji, uporabi varovalnih sredstev in dodatnih zaščitnih sredstev med delom vedno obstaja tveganje poškodbe.

POJASNILO UPORABLJENIH SIMBOLOV

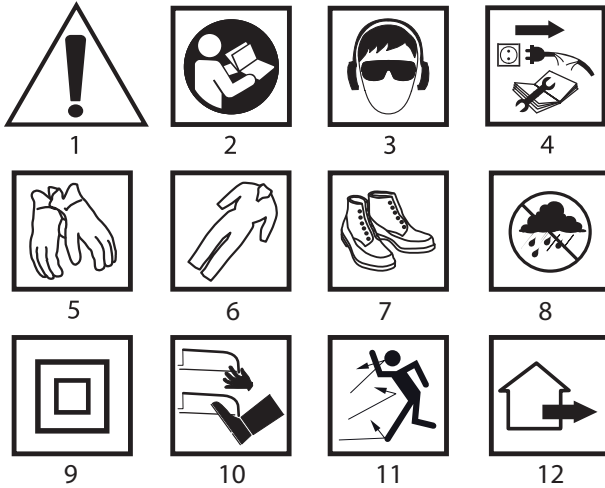

1. Pozor, bodite še posebej previdni
2. Preberite navodila, upoštevajte v njih navedena varnostna opozorila in pogoje!
3. Uporabljajte osebna zaščitna sredstva (zaščitna očala, protihrupni naušniki)
4. Pred pričetkom oskrbe ali popravil izklopite napajalni kabel.
5. Uporabljajte zaščitne rokavice
6. Uporabljajte zaščitna oblačila
7. Uporabljajte zaščitno obutev
8. Varujte pred vlago
9. Drugi razred zaščite
10. Okončin ne približujte rezilnim elementom
11. Pazite na odlomke.
12. Za zunanjo uporabo.

SESTAVA IN UPORABA

Škarje za živo mejo so ročno električno orodje, ki ga poganja enofazni komutatorski motor in ne zahtevajo zaščitne ozemljitve (II. razred izolacije). Opisane škarje so namenjene opravljanju del na domačem vrtu, kot so: striženje žive meje, grmovja in grmičevja. Vsaka druga uporaba, ki ni dovoljena v teh navodilih za uporabo, lahko povzroči poškodbo škarij in predstavlja resno nevarnost za uporabnika. Škarje za živo mejo so namenjene izključno za amaterska dela.



Uporaba električnega orodja, ki ni v skladu z njegovim namenom, ni dovoljena.

OPIS GRAFIČNIH STRANI

Spodnje oštevilčenje se nanaša na elemente orodja, ki so predstavljeni na grafičnih straneh pričujočih navodil.

1. Rezilo
2. Zaščita za roko
3. Vodilni ročaj
4. Tipka za blokado vklopnega stikala
6. Glavni ročaj
7. Vklpno stikalo
8. Vpenjalo kabla

* Obstajajo lahko razlike med sliko in izdelkom

OPIS UPORABLJENIH GRAFIČNIH ZNAKOV



POZOR



OPOZORILO



NAMESTITEV/NASTAVITVE



INFORMACIJA

OPREMA IN PRIBOR

- | | |
|--------------------|---------|
| 1. Zaščita rezila | - 1 kos |
| 2. Zaščita za roko | - 1 kos |
| 3. Vijak | - 4 kos |

PRIPRAVA NA UPORABO



MONTAŽA ZAŠČITE ZA ROKO

Prozorna zaščita velike površine varuje pred poškodbo in obenem omogoča dober pogled na rezilo.

- Zaščito za roko (2) namestite na ohišje škarij in pritrдите s priloženimi vijaki (slika A).



UPORABA / NASTAVITVE

Napetost omrežja mora ustrezati vrednosti napetosti, ki je podana na označni tablici škarij.



VKLOP – IZKLOP

Škarje za živo mejo imajo varno vklopno stikalo, ki za zagon naprave zahteva uporabo obeh rok.

Vklop – pritisnite tipko blokade vklopnega stikala (4) in ob njenem držanju pritisnite vklopno stikalo (7).

Izklop – sprostite pritisk na vklopnem stikalu (7) ali tipki blokade vklopnega stikala (4).



Škarje delujejo šele po hkratnem pritisku tipke blokade vklopnega stikala (4) z eno roko na vodilnem ročaju (3) ter vklopnega stikala (7) z drugo roko na glavnem ročaju (6). Sprostitev pritiska na enem izmed stikal povzroči zaustavitev delovanja škarij.

Varnostna zavora gibanja rezila ga zaustavi v manj kot 1 s po sprostitvi pritiska na stikalu.



NASVETI ZA VARNO UPORABO

Pred pričetkom dela je treba natančno pregledati živo mejo glede nevidnih predmetov, kot npr. ograje, mreže ipd.

- Škarje priklopite na ustrezen podaljšek.
- Pričvrstite kabel podaljška v vpenjalo za kabel (8) (slika B).
- Pri obrezovanju dolgih vej je delo treba opravljati po stopnjah, po slojih.
- S škarjami je mogoče delati le, ko je živa meja suha.
- Po zaključku dela je treba namestiti zaščito rezila.



STRIŽENJE ŽIVE MEJE

- Poleg striženja žive meje je škarje mogoče uporabljati tudi za obrezovanje grmovja in grmičevja.
- Najboljši rezultat rezanja se doseže z vodenjem rezila na način, da je ta usmerjen pod kotom okrog 15° glede na živo mejo.
- Obojestransko rezilo in nasproti gibajoča se noža omogočajo rezanje v obeh smereh ali z nihajočim gibanjem (slika C).
- Da bi dosegli enakomerno višino žive meje, je priporočljivo napeti vrstico vzdolž roba strižene žive meje. Iznad označeno linijo izstopajoče veje je treba obrezati (slika D).
- Da bi usmerili veje pod noža, je treba pomikati rezilo enakomerno naprej ali nazaj po liniji rezanja.
- Bok žive meje je treba striči z ločnim gibanjem, od spodaj navzgor (slika E).



OSKRBA IN HRANJENJE

Pred vsakršnimi opravili v zvezi z namestitvijo, regulacijo, popravilom ali oskrbo je treba odstraniti vtiči napajalnega kabla iz omrežne vtičnice.



Ohranite previdnost glede ostrih robov rezilnih nožev. Če se škarje ne uporabljajo, je treba na rezilo namestiti zaščito.

ČIŠČENJE

- Korpus škarij in elemente iz umetnih mas je treba čistiti z mehko krtačo in krpo.
- Ne uporabljajte vode in sredstev, ki vsebujejo razredčilo ali polirne snovi.
- Treba je poskrbeti, da so prezračevalne reže na ohišju škarij vedno čiste.

VZDRŽEVANJE IN HRAMBA

- Škarje preverite glede očitnih napak, kot so neustrezno pritrjeno ali poškodovano rezilo, nepopolno priviti vijaki in izrabljeni ali poškodovani konstrukcijski elementi.
- Preverite, ali so pokrovi in zaščite nepoškodovani in ustrezno nameščeni. Pred uporabo škarij je treba opraviti vsa nujna vzdrževalna dela in popravila.
- Po vsaki uporabi očistite rezilo in ga poškropite z varovalnim razpršilom. Med dolgotrajnim delom je priporočljivo redno (enakomerni časovni presledki) mazanje nožev s tanko plastjo olja (slika F).
- Preverjajte stanje ostrine nožev.
- Škarje je treba hraniti na varnem, suhem mestu, nedostopnim za otroke.
- Na ohišje škarij ni dovoljeno nameščati drugih predmetov.

 Vsakršne napake mora odpraviti pooblaščen servis proizvajalca.

TEHNIČNI PARAMETRI

NAZIVNI PODATKI

Škarje za živo mejo	
Parameter	Vrednost
Napetost napajanja	230 V AC
Frekvenca napajanja	50 Hz
Nazivna moč	600 W
Vrtilna hitrost v jalovem teku	1700 min ⁻¹
Razred zaščite	II
Širina reza	450 mm
Dolžina rezila	510 mm
Maksimalna debelina rezanega stebila	16 mm
Teža	2,45 kg
Leto izdelave	2018

PODATKI O HRUPU IN VIBRACIJAH

Stopnja zvočnega pritiska: $L_{pA} = 89,9$ dB(A) $K = 3,59$ dB(A)

Stopnja zvočne moči: $L_{WA} = 98$ dB(A) $K = 3,59$ dB(A)

Stopnja vibracij (prednji ročaj): $a_h = 4,38$ m/s² $K = 1,5$ m/s²

Stopnja vibracij (zadnji ročaj): $a_h = 3,37$ m/s² $K = 1,5$ m/s²

VAROVANJE OKOLJA



Električno napajanih izdelkov ni dovoljeno mešati z gospodinjstvi odpadki, ampak jih morajo odstraniti ustrezne službe. Podatki o službah za odstranitev odpadkov so na voljo pri prodajalcu ali lokalnih oblasteh. Izrabljeno električno in elektronsko orodje vsebuje okolju škodljive snovi. Orodje, ki ni oddano v reciklažo, predstavlja potencialno nevarnost za okolje in zdravje ljudi.

* Pridržana pravica do sprememb.

„Grupa Topex Spółka z ograniczoną odpowiedzialnością“ Spółka komandytowa s sedežem v Varšavi, ul. Pograniczna 2/4 (v nadaljevanju „Grupa Topex“), sporoča, da so vse avtorske pravice v zvezi z vsebino teh navodil (v nadaljevanju „Navodila“) med drugim v zvezi z besedili, shemami, risbami, kakor tudi sestavo, izključna last Grupa Topex in so predmet zakonske zaščite v skladu z zakonom z dne 4. februarja 1994 o avtorskih pravicah in intelektualni lastnini (Ur. l. 2006 št. 90/631 s kasnejšimi spremembami). Kopiranje, obdelava, objava in spreminjanje Navodil in komercialne namene, kot tudi njihovih posameznih elementov, je brez pisne odobritve Grupa Topex strogo prepovedano in lahko privede do civilne in kazenske odgovornosti.



ORIGINALIOS INSTRUKCIJOS VERTIMAS

GYVATVORIŲ ŽIRKLĖS 52G567

DĖMESIO: PRIEŠ PRADEDANT NAUDOTIS ĮRENGINIŲ, BŪTINA PERSKAITYTI ŠIĄ INSTRUKCIJĄ IR IŠSAUGOTI JĄ NAUDOJIMUISI ATEITYJE.

DETALIOS SAUGUMO TAISYKLĖS

DETALŪS REIKALAVIMAI ELEKTRINIŲ GYVATVORIŲ ŽIRKLIŲ NAUDOJIMUI

ĮSPĖJIMAS: Naudojantis gyvatvorių žirkėmis, būtina laikytis saugumo reikalavimų. Siekdami užtikrinti jūsų ir pašalinių asmenų saugumą prašome, kad prieš pradėdami dirbti su gyvatvorių žirkėmis, perskaitytumėte šią instrukciją. Prašome išsaugoti šią instrukciją naudojimuisi ateityje.

- Visas kūno dalis patraukite atokiau nuo peilio. Nemėginkite atitraukti bei prilaukti pjaunamos medžiagos, jeigu peilis veikia. Įstrigusį ruošinį pašalinkite tik po to, kai išjungsite įrankį. Vos akimirka neatidumo, dirbant su gyvatvorių žirkėmis, gali tapti sunkių traumų priežastimi.
- Elektrinį įrenginį laikykite už izoliuotų rankenų lygios dalies, tam atvejui, jeigu peilis pažeistų elektros laidą. Peilio ir elektros laido, kuriuo teka elektros įtampa, kontakto metu, dėl elektros įtampos poveikio metalinėms detalėms, galima patirti elektros smūgį.
- Gyvatvorių žirkles laikykite už rankenos net tuomet, kai peilis neveikia. Prieš transportuodami ar sandėliuodami sektorių, visada uždėkite apsauginį dangtį. Aptarnaujant įrenginį, atsargus elgesys sumažina traumų pavojų, kontakto su peiliu atveju.

- **Elektros laidą patraukite atokiau nuo pjovimo zonos.** Darbo metu, netyčia, galite perpjauti į gyvatvorę įsipainiojusį elektros laidą.

INSTRUKTAŽAS

- Prieš naudodamiesi, ištieskite elektros laidą ir patikrinkite, ar jis nėra pažeistas arba susidėvėjęs.
- Nesinaudokite gyvatvorių žirkėmis, jeigu elektros laidas pažeistas arba susidėvėjęs.
- Prieš įjungiant gyvatvorių žirkles į elektros įtampos tinklą, reikia patikrinti, ar įtampa tinkle atitinka įtampą, nurodytą įrenginio nominalių duomenų lentelėje.
- Gyvatvorių žirkles galima jungti tik į elektros tinklą, turintį kintamosios srovės elektros grandinės pertraukiklį, kuris nutraukia elektros energijos tiekimą, jeigu srovės nutekėjimas, per trumpesnį nei 30ms laiką, viršija 30 mA.
- Gyvatvorių žirkles įjungti naudokite tinkamą, darbui lauke skirtą ilgintuvą.
- Jeigu darbo metu elektros laidas pažeidžiamas, nedelsdami išjunkite elektros energijos tiekimą. **NELIESKITE ELEKTROS LAIDO, PRIEŠ IŠJUNGdami IŠ ĮTAMPOS ŠALTINIO.**
- Ištiesią elektros laidą laikykite atokiau nuo aštrių elementų.
- Neleiskite gyvatvorių žirklių aptarnauti vaikams ir šios aptarnavimo instrukcijos neskaiciusiems asmenims.
- Nekarpykite gyvatvorės, kai šalia yra pašaliniai asmenys.
- **NEPAMIRŠKITE**, kad operatorius arba vartotojas atsako už visus nelaimingus atsitikimus bei pavojus, sukeltus kitiems asmenims ar aplinkai.

PASIRUOŠIMAS

- Karpymo metu, visada avėkite tvirtą avalynę, užsimaukite ilgas kelnes.
- Visada naudokitės asmeninės apsaugos priemonėmis, apsauginiais akiniais, apsauginėmis ausinėmis.
- Kruopščiai patikrinkite vietą, kurioje ruošiatės karpyti, pašalinkite visus daiktus, kurie gali pažeisti pjovimo elementus.
- Prieš naudodamiesi, visada patikrinkite, ar nesugadintas gyvatvorių žirklių peilis.
- Dirbdami, gyvatvorių žirkles laikykite abejomis rankomis.
- Ilgintuvo laidą rankenoje įtvirtinkite taip, kad jis netikėtai neiškristų.

NAUDOJIMAS

- Kirpkite tik dieną arba esant geram dirbtiniam apšvietimui.
- Niekada nekarpykite šlapios gyvatvorės.
- Įsitinkite, kad stovite patogiai, stabiliai.
- Nešdami gyvatvorių žirkles išjunkite variklį.
- Nesinaudokite gyvatvorių žirkėmis, kurių gaubtai ar korpusai yra apgadinti arba tada, kai gaubtai nepritvirtinti.
- Variklį įjunkite taip, kaip nurodyta instrukcijoje, atkreipdami dėmesį, ar pėdos atitrauktos saugiu atstumu nuo pjovimo elementų.
- Patikrinkite, ar ventilacijos angos yra švarios, neuždengtos.
- Prieš įjungdami gyvatvorių žirkles, įsitinkite, kad įrenginį, abejomis rankomis, laikote tvirtai.
- Rankų ir kojų nelaikykite arti besisukančių detalių.
- Ištraukite elektros laido kištuką iš lizdo:
 - kiekvieną kartą, kai paliekate įrenginį be priežiūros;
 - prieš tikrindami, valydami arba remontuodami;
 - pjovimo elementui atsitraukus į kokį nors daiktą, patikrinkite, ar įrenginys nesugedo.
- Gyvatvorių žirkles remontuoti gali tik kvalifikuoti asmenys.
- Galima naudoti tik gamintojo rekomenduojamas atsargines detales.

PRIEŽIŪRA IR LAIKYMO SĄLYGOS

- Kad gyvatvorių žirkles būtų saugios naudoti, tinkamai prižiūrėkite visus priedus.
- Norėdami užtikrinti saugumą, pakeiskite susidėvėjusias arba pažeistas detales.
- Gyvatvorių žirkles saugokite nuo drėgmės.
- Uždėkite pjovimo elementų gaubtą ir saugokite vaikams neprieinamoje vietoje.

DĖMESIO! Nepaisant to, kad gaminant įrankį jo konstrukcijoje įtaisyti apsaugos elementai ir papildomos apsaugos priemonės, darbo metu, išlieka pavojus susižaloti.

PANAUDOTŲ GRAFINIŲ ŽENKLŲ PAAIŠKINIMAS.

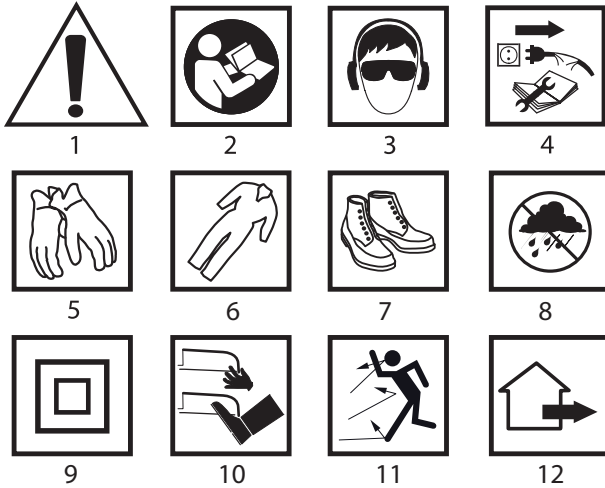

1. Dėmesio, imkitės ypatingų atsargumo priemonių.
2. Perskaitykite aptarnavimo instrukciją, laikykitės joje esančių saugumo nuorodų ir sąlygų!
3. Naudokitės asmeninės apsaugos priemonėmis (apsauginiais akiniais, klausos apsaugos priemonėmis).
4. Prieš pradėdami aptarnavimo ar remonto darbus ištraukti elektros įtampos laidą.
5. Naudokite apsaugines pirštines
6. Apsivilkite apsauginius rūbus
7. Apsiaukite apsauginius batus
8. Saugokite nuo drėgmės
9. Antra apsaugos klasė
10. Atitraukite galūnes nuo pjovimo elementų.
11. Dėmesio, nuolaužas.
12. Skirta darbui lauke.

KONSTRUKCIJA IR PASKIRTIS

Gyvatvorių žirklys, tai vienfaziu varikliu varomas rankinis elektrinis įrenginys, kurio nereikia įžeminti (II izoliacijos klasė). Aprašytos gyvatvorių žirklys yra skirtos prie namų esančio sodo priežiūros darbams: gyvatvorių, kerų ir krūmų karpymui. Visi kiti, šioje instrukcijoje nenurodyti panaudojimo būdai gali tapti gyvatvorių žirklių gedimo priežastimi, bei kelti rimtą pavojų vartotojo saugumui. Gyvatvorių žirklys skirtas tik mėgėjiškiems darbams.



Draudžiama naudoti įrenginį ne pagal paskirtį.

GRAFINIŲ PUSLAPIŲ APRAŠYMAS

Numeriais pažymėti įrenginio elementai atitinka šios instrukcijos grafiniuose puslapiuose pavaizduotus elementus.

1. Peilių juosta
2. Apsauginis rankos gaubtas
3. Valdymo rankena
4. Jungiklio blokavimo mygtukas
6. Pagrindinė rankena
7. Jungiklis
8. Laikiklis elektros laidui

* Tarp paveikslėlio ir gaminio galimas nedidelis skirtumas

PANAUDOTŲ GRAFINIŲ ŽENKLŲ APRAŠYMAS



DĖMESIO



PERSPĖJIMAS



MONTAVIMAS IR NUSTATYMAI



INFORMACIJA

KOMPLEKTVIMAS IR PRIEDAI

1. Gaubtas peilių juostai - 1 vnt.
2. Apsauginis gaubtas rankai - 1 vnt.
3. Sraigtas - 4 vnt.

PASIRUOŠIMAS DARBUI



APSAUGINIO RANKOS GAUBTO TVIRTINIMAS

UDidelis, skaidrus apsauginis rankos gaubtas, apsaugo nuo sužeidimo, be to, per jį gerai matoma peilių juosta.

- Apsauginį rankos gaubtą (2) uždėkite ant žirklių korpuso ir pritvirtinkite komplekte esančiais sraigtais (pav. A).



DARBAS IR NUSTATYMAI

Tinklo įtampa turi atitikti dydį, nurodytą gyvatvorių žirklių nominalių duomenų lentelėje.

ĮJUNGIMAS IR IŠJUNGIMAS



Gyvatvorių žirklys turi įjungimo metu, abejomis rankomis valdomą apsauginį jungiklį.

Įjungimas – paspauskite jungiklio blokavimo mygtuką (4) ir jį laikydami paspauskite jungiklį (7).

Išjungimas – atleiskite jungiklį (7) arba jungiklio blokavimo mygtuką (4). **Žirklys pradeda veikti tik tada, kai tuo pat metu, viena ranka paspaudžiamas ant valdymo rankenos (3) esantis jungiklio blokavimo mygtukas (4), o kita ranka ant pagrindinės rankenos (6) esantis jungiklis (7). Žirklys išsijungia atleidus nors vieną iš šių jungiklių.**



Apsauginis peilių stabdys, atleidus jungiklį, sustabdo peilius greičiau nei per 1 sekundę.

SAUGAUS NAUDOJIMOSI NUORODOS



Prieš pradėdami dirbti, įdėmiai patikrinkite gyvatvorę, ar nėra nematomų daiktų, pvz., tvoros, tinklelio ir pan.

- Įjunkite žirkles į tinkantį ilgintuvą.
- Ilgintuvo laidą įtvirtinkite jam skirtame laikiklyje (8) (pav. B).
- Kerpant ilgą šaką, darbą reikia atlikti palaipsniui, sluoksniais.
- Su žirklemis galima kirpti tik tada, kai gyvatvorė yra sausa.
- Baigę darbą, peilių juostą uždenkite apsauginiu gaubtu.



GYVATVORIŲ KARPYMAS

- Be gyvatvorių karpymo, žirkles galima naudoti ir krūmų bei kerų karpymui.
- Veiksmingiausiai kerpama tada, kai peilių juosta slenkama pakreipus ją, gyvatvorės atžvilgiu, apytikriai 15° kampu.
- Dėl dvipusės pjovimo juostos ir priešpriešinių pjovimo peilių galima kirpti dvejomis kryptimis ir švytuokliniu judesiu (pav. C).
- Norint nukirpti vienodu aukščiu, rekomenduojama išilgai kerpamos gyvatvorės kraštinės ištiesti lyną arba virvelę. Aukščiau pažymėtos linijos esančias šakas reikia nukirpti (pav. D).
- Šakos kerpamos peilių juostą slenkant tolygiai pjovimo linijai į priekį arba atgal.
- Gyvatvorės kraštus reikia kirpti lanku, iš apačios į viršų (pav. E).



APTARNAVIMAS IR PRIEŽIŪRA

Prieš atlikdami bet kokius surinkimo, reguliavimo, remonto ar aptarnavimo darbus ištraukite elektros laido kištuką iš elektros lizdo.



Saugokitės pjovimo peilių ašmenų. Nesinaudodami žirklemis, visada uždėkite apsauginį peilių juostos gaubtą.

VALYMAS

- Peilių korpusą ir plastmasinius elementus valykite minkštu šepetėliu ir audiniu.
- Nenaudokite nei vandens, nei priemonių, kurių sudėtyje yra tirpiklių ar abrazyvinių dalelių.
- Nepamirškite, kad ventiliacijos angos visada turi būti atidengtos.

PRIEŽIŪRA IR LAIKYMAS

- Patikrinkite žirkles, ar nėra matomų gedimų, pvz., atsilaisvinusio ar pažeisto peilio, atsilaisvinusių jungiamųjų varžtų ir susidėvėjusių arba pažeistų konstrukcijos elementų.
- Patikrinkite, ar nepažeisti bei teisingai pritvirtinti gaubtai ir apsauginiai įrenginiai. Prieš naudodamiesi žirklemis, atlikite visus būtinius priežiūros ir remonto darbus.
- Po kiekvieno naudojimosi nuvalykite peilių juostą ir supurkškite ją specialia priežiūros priemone. Dirbant ilgiau, kas tam tikrą laiką tarpą, patariama sutepti peilius nedideliu kiekiu alyvos (pav. F).
- Patikrinkite peilio ašmenų būklę.
- Žirkles laikykite saugioje, sausoje ir vaikams neprieinamoje vietoje.
- Ant žirklių korpuso nedėkite jokių daiktų.



Visų rūšių gedimai turi būti pašalinti autorizuotuose gamintojo servisuose.

TECHNINIAI DUOMENYS

NOMINALŪS DUOMENYS

Gyvatvorių žirkklės	
Dydis	Vertė
Įtampa	230 V AC
Dažnis	50 Hz
Nominali galia	600 W
Sukimosi greitis, veikiant be apkrovos	1700 min ⁻¹
Apsaugos klasė	II
Pjovimo plotis	450 mm
Pjovimo juostos ilgis	510 mm
Maksimalus pjaunamo stiebo storis	16 mm
Svoris	2,45 kg
Pagaminto metai	2018

INFORMACIJA APIE TRIUKŠMĄ IR VIBRACIJĄ

Garso slėgio lygis: $L_{p_A} = 89,9$ dB(A) $K = 3,59$ dB(A)

Garso galios lygis: $L_{w_A} = 98$ dB(A) $K = 3,59$ dB(A)

Vibracijos pagreičio vertė (priekinė rankena):

$a_h = 4,38$ m/s² $K = 1,5$ m/s²

Vibracijos pagreičio vertė (galinė rankena): $a_h = 3,37$ m/s² $K = 1,5$ m/s²

APLINKOS APSAUGA IR



Elektrinių gaminių negalima išmesti kartu su buities atliekomis, juos reikia atiduoti į atitinkamą atliekų perdirbimo įmonę. Informacijos apie atliekų perdirbimą kreiptis į pardavėją arba vietos valdžios institucijas. Susidėvėję elektriniai ir elektriniai prietaisai turi gamtai kenksmingų medžiagų. Antriniam perdirbimui neatiduoti prietaisai kelia pavojų aplinkai ir žmonių sveikatai.

* Pasilieikame teisę atlikti pakeitimus.

„Grupa Topex Spółka z ograniczoną odpowiedzialnością“ Spółka komandytowa (toliau: „Grupa Topex“), kurios buveinė yra Varšuvoje, ul. Pograniczna 2/4 informuoja, kad visos šios instrukcijos (toliau: „instrukcija“) autorinės teisės, tai yra šioje instrukcijoje esantis tekstas, nuotraukos, schemos, paveikslai bei jų išdėstymas priklauso tik Grupa Topex ir yra saugomos pagal 1994 metais, vasario 4 dieną, dėl autorių ir gretutinių teisių apsaugos, priimtą įstatymą (t.y., nuo 2006 metų įsigaliojęs įstatymas Nr. 90, vėliau 631 su įstatymo pakeitimais). Neturint raštiško Grupa Topex sutikimo kopijuoti, perduoti, skelbti spaudoje, keisti panaudojant komerciniams tikslams visą ar atskiras instrukcijos dalis yra griežtai draudžiama bei gresia civilinė ar baudžiamoji atsakomybė.



INSTRUKCIJAS TULKOJUMS NO ORIGINĀLVALODAS

DZĪVŽOGA ŠĶĒRES 52G567

UZMANĪBU! PIRMS UZSĀKT LIETOT ELEKTROINSTRUMENTU, NEPIECIEŠAMS UZMANĪGI IZLASĪT DOTO INSTRUKCIJU UN SAGLABĀT TO.

DETALIZĒTIE DROŠĪBAS NOTEIKUMI

DETALIZĒTĀS PRASĪBAS ELEKTRISKĀM DZĪVŽOGA ŠĶĒRĒM
BRĪDINĀJUMS: Dzīvžoga šķēru lietošanas laikā ir jāievēro drošības noteikumi. Pirms darba uzsākšanas personīgās un citu cilvēku drošības dēļ nepieciešams izlasīt doto instrukciju. Saglabāt to turpmākai izmantošanai.

- Visas ķermeņa daļas turēt droša attālumā no naža. Nedrīkst mēģināt atvilkt vai turēt pārgriežamo materiālu blakus darbībā esošam nazim. Ieķīlēto materiālu izņemt tikai pēc iekārtas izslēgšanas. Neuzmanības brīdis dzīvžoga griežņu izmantošanas laikā var radīt nopietnus miesas bojājumus.
- Elektroiekārta jātur aiz izolētām roktura virsmām, jo nazis var saskarties ar barošanas vadu. Ja nazis saskarsies ar barošanas vadu, kas atrodas zem sprieguma, metāla elementos var rasties spriegums, kas var kļūt par elektrotriecienu iemeslu.
- Kad nazis nestrādā, turēt dzīvžoga grieznes aiz roktura. Transportēšanas un uzglabāšanas laikā vienmēr uzlikt tam aizsargaizsegu. Rūpīga iekārtas lietošana samazina ievainojumu gūšanas risku, saskaroties ar nazi.
- Turēt vadu drošā attālumā no griešanas zonas. Darba laikā vads var atrasties dzīvžoga un nejauši tikt pārgriezts.

INSTRUKTĀŽA

- Pirms lietošanas pārbaudīt, vai atītam barošanas vadam nav bojājumu un nolietojumu pazīmju.
- Elektroinstrumentu nedrīkst izmantot, ja barošanas vads ir bojāts vai nolietojies.
- Pirms pieslēgt elektroinstrumentu pie elektrotīkla, vienmēr ir jāpārliedz, ka tīkla spriegums atbilst spriegumam, kas dots elektroinstrumenta nominālajā tabulā.
- Dzīvžoga šķēres drīkst pieslēgt tikai pie tās elektroinstalācijas, kurai ir strāvas noplūdes automāts, kas pārtrauks barošanu, ja noplūdes strāva pārsniegs 30 mA, 30 ms laikā.
- Pie dzīvžoga šķērēm pieslēgt tikai atbilstošu barošanas vadu, kas ir piemērots darbam ārpus telpām.
- Ja darba laikā tiks bojāts barošanas vads, nekavējoties ir jāatslēdz barošana. **NEAIZTIKT BAROŠANAS VADU PIRMS ELEKTROBAROŠANAS ATSLĒGŠANAS.**
- Atrināto vadu nedrīkst turēt griešanas elementu tuvumā.
- Elektroinstrumentu nedrīkst apkalpot bērni un personas, kas nav iepazīstinātas ar elektroinstrumenta lietošanas instrukciju.
- Nedrīkst apgriezt dzīvžogu, ja citas personas atrodas darba vietas tuvumā.
- **ATCERIETIES.** Operators vai lietotājs ir atbildīgs par negadījumiem vai draudiem, kuri var skart citas personas vai apkārtni.

SAGATAVOŠANĀS

- Darba laikā ir jāvalkā izturīgi apavi un garas bikses.
- Vienmēr izmantot tādus personīgās aizsardzības līdzekļus kā aizsargbrilles, dzirdes aizsargi.
- Uzmanīgi pārbaudīt teritoriju, kurā tiks veikts darbs, un likvidēt visus priekšmetus, kas varētu sabojāt dzīvžoga šķēru elementus.
- Pirms lietošanas vienmēr pārbaudīt, vai dzīvžoga šķēru plātne nav bojāta.
- Darba laikā dzīvžoga šķēres turēt ar abām rokām.
- Piestiprināt pagarinātāju rokturi tā, lai nenotiktu gadījuma atvienošana.

LIETOŠANA

- Jāstrādā tikai dienas gaismā vai ļoti labā mākslīgā apgaismojumā.
- Neapstrādāt mitro dzīvžogu.
- Vienmēr jāpārliedz, ka kājas stāv stabili.
- Pārvietojot dzīvžoga šķēres, izslēgt dzinēju.
- Nedrīkst izmantot dzīvžoga šķēres ar bojātiem aizsegumiem, korpusiem, kā arī bez pievienotiem aizsegumiem.
- Ieslēgt dzinēju saskaņā ar instrukciju, pievērsot uzmanību tam, lai pēdas neatrastos griešanas elementu tuvumā.
- Pārliedz, ka ventilācijas spraugās nav netīrumu.
- Pirms dzīvžoga šķēru ieslēgšanas pārliedz, ka elektroinstrumenti tiek turēti ar abām rokām stingri.
- Kustīgo daļu tuvumā nedrīkst turēt rokas un pēdas.
- Izņemt kontaktdakšu no kontaktlīdždas:
 - katru reizi, kad ir jāaiziet no elektroinstrumenta prom,
 - pirms elektroinstrumenta pārbaudes, tīrīšanas vai remonta,
 - pēc griešanas elementa kontakta ar svešķermeni - pārbaudīt, vai elektroinstrumenti nav bojāti.
- Dzīvžoga šķēru remontdarbus drīkst veikt tikai pilnvarotās personas.
- Izmantot tikai ražotāja ieteiktās nomaināmās daļas.

APKOPE UN UZGLABĀŠANA

- Ir jāuztur atbilstošā stāvoklī visi apakšmezgli drošam elektroinstrumenta darbam.
- Drošības nolūkos mainīt nolietotās vai bojātās daļas.
- Sargāt dzīvžoga šķēres no mitruma.
- Dzīvžoga šķēres uzglabāt bērniem nepieejamā vietā ar uzlikto griešanas elementu aizsegu.

UZMANĪBU! Neskatoties uz instrumenta drošu konstrukciju un pielietotiem aizsardzības līdzekļiem, darba laikā vienmēr pastāv risks iegūt traumas.

IZMANTOTO PIKTOGRAMMU SKAIDROJUMS

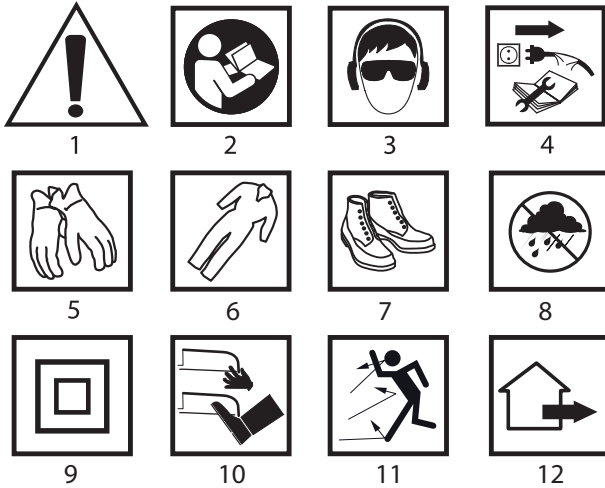

1. Uzmanību! Ievērot īpašus piesardzības līdzekļus.
2. Izlasīt lietošanas instrukciju, ievērot tajā ietvertos brīdinājumus un drošības noteikumus!
3. Lietot personīgos aizsardzības līdzekļus (aizsargbrilles, dzirdes aizsargus).
4. Pirms veikt apkalpošanas vai remontdarbus, atslēgt barošanas vadu no tīkla.
5. Lietot aizsargcimdus.
6. Lietot aizsargapģērbu.
7. Lietot aizsargapavus.
8. Sargāt no mitruma.
9. Otrā elektroaizsardzības klase.
10. Ekstremitātes nedrīkst atrasties griešanas elementu tuvumā!
11. Uzmanīties no atlūzām
12. Domāts lietošanai ārpus telpām.

UZBŪVE UN PIELIETOJUMS

Dzīvzoga šķēres ir manuālais elektroinstrumentu, kura piedziņu veido vienfāzes kolektora dzinējs, kuram nav nepieciešams aizsargiezemējums (II elektroizolācijas klase). Aprakstāmās šķēres ir domātas izmantošanai tādiem mājas dārza darbiem kā dzīvzogu, krūmu apgriešana. Izmantojot šķēres citādā veidā nekā ir pieļauts dotajā instrukcijā, var rasties dzīvzoga bojājumi un nopietnus draudus lietotājam. Dzīvzoga šķēres ir paredzētas tikai un vienīgi amatierdarbībām.



Elektroinstrumentu nedrīkst izmantot nesaskaņā ar tā izraudzīšanu.

GRAFISKĀS DAĻAS APRAKSTS

Zemāk minētā numerācija attiecas uz tiem instrumenta elementiem, kuri ir minēti dotās instrukcijas grafiskajā daļā.

1. Izkopts muguriņa
2. Rokas aizsegs
3. Vadrokturis
4. Slēdža bloķēšanas poga
6. Pamatrokturis
7. Slēdzis
8. Vada satvērējs

* Zīmējums un izstrādājums var nedaudz atšķirties.

SIMBOLU APRAKSTS



PIEZĪME



BRĪDINĀJUMS



MONTĀŽA/ IESTATĪJUMI



INFORMĀCIJA

APRĪKOJUMS UN PIEDERUMI

1. Izkopts muguriņas aizsegs - 1 gab.
2. Rokas aizsegs - 1 gab.
3. Skrūve - 4 gab.

SAGATAVOŠANĀS DARBAM

ROKAS AIZSEGA MONTĀŽA

- Caurspīdīgais rokas aizsegs ar lielo laukumu aizsargā no ievainojumiem un vienlaicīgi ļauj redzēt izkopts muguriņu.
- Novietot rokas aizsegu (2) dzīvzoga šķēru korpusā un piestiprināt ar komplektācijā esošām skrūvēm (A zīm.).

DARBS / IESTATĪJUMI

- Elektrotīkla spriegumam ir jāatbilst dzīvzoga šķēru nominālajā tabulā dotajam sprieguma lielumam.**

IESLĒGŠANA - IZSLĒGŠANA

- Dzīvzoga šķērēs ir drošais slēdzis, kura ieslēgšanai nepieciešams izmantot abas rokas.

Ieslēgšana – nospiež slēdža bloķēšanas pogu (4) un, turot to, nospiež slēdža (7) pogu.

Izslēgšana – samazināt nospiedienu uz slēdža (7) pogu vai slēdža bloķēšanas pogu (4).

- Dzīvzoga šķēres sāk darboties tikai pēc vienlaicīgās slēdžu nospiešanas: ar vienu roku nospiežot slēdža bloķēšanas pogu (4) uz vadroktura (3), bet ar otru – slēdža (7) pogu uz pamatroktura (6). Samazinot nospiedienu uz vienu no pogām, dzīvzoga šķēres izslēdzas.**

Izkopts kustības drošības bremze aptur izkopts kustību ātrāk par 1 sekundi pēc slēdža atlaišanas brīža.

NORĀDĪJUMI PAR DROŠO EKSPLUATĀCIJU

- Pirms darba precīzi pārbaudīt dzīvzogu uz tādu neredzamo priekšmetu esamību kā, piemēram, žogs, siets u.tml.**

- Pieslēgt dzīvzoga šķēres pie atbilstošā pagarinātāja.
- Piestiprināt pagarinātāja vadu satvērējā (8) (B zīm.).
- Apgriežot garus zarus, darbu nepieciešams veikt pakāpeniski, pa slāņiem.
- Ar dzīvzoga šķērēm drīkst strādāt tikai tad, kad dzīvzogs ir sauss.
- Pēc darba pabeigšanas uzlikt izkopts muguriņas aizsegu.

DZĪVZOGU APGRĪEŠANA

- Šķēres var izmantot ne tikai dzīvzogu, bet arī krūmu apgriešanai.
- Vislabākais apgriešanas rezultāts tiek iegūts, vadot izkopts muguriņu tādā veidā, lai tā atrastos 15°leņķī attiecībā pret dzīvzogu.
- Divpusīgā izkopts muguriņa un pretgaitas izkapti ļauj apgriezt abos virzienos vai ar svārstveida kustībām (C zīm.).
- Lai iegūtu vienādu dzīvzoga augstumu, ir ieteicams izstiept auklu pa apgriežamā dzīvzoga malu. Zarus, kas stiepjas pāri apzīmētai līnijai, nepieciešams nogriezt (D zīm.).
- Lai apgrieztu zarus, nepieciešams virzīt izkopts muguriņu vienmērīgi uz priekšu vai atpakaļ gar apgriešanas līniju.
- Dzīvzoga malas ir jāapgriež, veicot lokveida kustības no apakšas uz augšu (E zīm.).



APKALPOŠANA UN APKOPE

Pirms sākt veikt jebkādas darbības, kas ir saistītas ar instalēšanu, regulāciju, remontu vai apkalpošanu, nepieciešams atslēgt elektrokabeļa kontaktdakšu no kontaktlīdždas.

- Jābūt uzmanīgam attiecībā uz izkopts muguriņas asām malām. Kad dzīvzoga šķēres netiek izmantotas, izkopts muguriņai vienmēr ir jāuzliek aizsegs.**

TĪRĪŠANA

- Dzīvzoga šķēru korpusu un plastmasas elementus ir jātīra ar miksto suku un audumiņu.
- Nedrīkst izmantot ūdeni, šķīdinātāju saturošus līdzekļus un pulējošas vielas.
- Atcerieties, lai korpusa ventilācijas spraugas vienmēr būtu pārejamās.

APKOPE UN UZGLABĀŠANA

- Pārbaudīt dzīvzoga šķēres uz tādiem skaidri redzamiem defektiem kā atlaists vai bojāts izkopts, vaļīgais skrūvju savienojums un nolietotie vai bojātie konstrukcijas elementi.
- Pārbaudīt, vai vāki un aizsargelementi nav bojāti un ir atbilstoši piestiprināti. Pirms dzīvzoga šķēru izmantošanas veikt visus nepieciešamos apkopes un remontdarbus.
- Pēc katras lietošanas attīrīt izkopts muguriņu un apsmidzināt to ar apkopes līdzekli. Ilgstošo darbu laikā ir ieteicams periodiskos laika intervālos smērēt izkapti ar plānu eļļas kārtu (F zīm.).
- Pārbaudīt izkopts asmeņu stāvokli.
- Dzīvzoga šķēres uzglabāt drošā, sausā un bērniem nepieejamā vietā.
- Uz dzīvzoga šķērēm nedrīkst novietot priekšmetus.

 Jebkura veida defekti ir jänovērš tikai ražotāja firmas sertificētam servisam.

TEHNISKIE PARAMETRI

NOMINĀLIE DATI

Dzīvzoga šķēres	
Parametrs	Vērtība
Spriegums	230 V AC
Frekvence	50 Hz
Nominālā jauda	600 W
Darbvārpstas griešanās ātrums tukšgaitā	1700 min ⁻¹
Elektroaizsardzības klase	II
Apgriešanas platums	450 mm
Izkapts muguriņas garums	510 mm
Maksimālais apgriezta zara biezums	16 mm
Masa	2,45 kg
Ražošanas gads	2018

DATI PAR TROKSNĪ UN VIBRĀCIJĀM

Akustiskā spiediena līmenis: $L_{p_A} = 89,9 \text{ dB(A)}$ $K = 3,59 \text{ dB(A)}$

Akustiskās jaudas līmenis: $L_{w_A} = 98 \text{ dB(A)}$ $K = 3,59 \text{ dB(A)}$

Vibrāciju paātrinājuma vērtība (priekšējais rokturis):

$a_n = 4,38 \text{ m/s}^2$ $K = 1,5 \text{ m/s}^2$

Vibrāciju paātrinājuma vērtība (aizmugurējais rokturis):

$a_n = 3,37 \text{ m/s}^2$ $K = 1,5 \text{ m/s}^2$

VIDES AIZSARDZĪBA

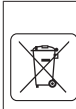

Elektriskās ierīces nedrīkst izmest kopā ar sadzīves atkritumiem. Tās ir jānodod utilizācijai attiecīgajiem uzņēmumiem. Informāciju par utilizāciju var sniegt produkta pārdevējs vai vietējie varas orgāni. Noliecotās elektriskās un elektroniskās ierīces satur videi kaitīgas vielas. Ierīce, kura netika pakļauta otrreizējai izejvielu pārstrādei, rada potenciālus draudus videi un cilvēku veselībai.

* Ir tiesības veikt izmaiņas.

„Grupa Topex Spółka z ograniczoną odpowiedzialnością” Spółka komandytowa (turpmāk „Grupa Topex”) ar galveno ofisu Varšavā, ul. Pograniczna 2/4, informē, ka visa veida autortiesības attiecībā uz dotās instrukcijas (turpmāk „Instrukcija”) saturu, tai skaita uz tās tekstiem, samazinātām fotogrāfijām, shēmām, zīmējumiem, kā arī attiecībā uz tās kompozīciju, pieder tikai Grupai Topex, kuras ir aizsargātas ar likumu saskaņā ar 1994. gada 4. februāra „Likumu par autortiesībām un blakustiesībām” (Likumu Vēstnesis 2006 nr. 90, 631. poz. ar turpm. izm.). Visas Instrukcijas kopumā vai tās noteikto daļu kopēšana, apstrāde, publicēšana vai modifīcēšana komercijas mērķiem bez Grupai Topex rakstiskās atļaujas ir stingri aizliegta, pretējā gadījumā pārkāpējs var tikt saukts pie kriminālās vai administratīvās atbildības.



ORIGINAALKASUTUSJUHENDI TĪLGE

HEKIKÄÄRID 52G567

TÄHELEPANU: ENNE SEADMEGA TÖÖTAMA ASUMIST LUGEGE HOOLIKALT LÄBI KÄESOLEV JUHEND JA HOIDKE SEE ALLES HILISEMAKS KASUTAMISEKS.

TÄIENDAVID OHUTUSJUHISED

ERINÕUDED ELEKTRITOITEL HEKIKÄÄRIDELE

HOIATUS: Hekikääride kasutamisel pidage kinni ohutusnõuetest. Enda ja läheduses viibivate isikute ohutuse tagamiseks lugege enne hekikääridega töö alustamist läbi käesolev juhend. Hoidke juhend alles hilisemaks kasutamiseks.

- Hoidke kõik kehaosad seadme terast eemal. Ärge püüdke lõigatavaid oksid käega edasi lükata või neid töötava tera juures hoida. Kinnijäänud materjal eemaldage alles pärast seadme väljalülitamist. Ka hetkeline tähelepanematus hekilõikuri kasutamise ajal võib viia tõsiste kehavigastusteni.
- Hoidke elektritööriista käepidemete isoleeritud pindadest, sest tera võib kokku puutuda toitejuhtmega. Tera kokkupuude pingele all oleva toitejuhtmega võib tekitada pingeseadme metallelementidele ja põhjustada nii elektrilööki.
- Hoidke töötava teraga hekilõikurit käepidemest. Lõikuri transportimisel või teisaldamisel katke tera alati kaitsekattega. Seadme hoolikas käsitsemine vähendab kehavigastuste ohtu.

- Hoidke toitejuhe tera lõikeulatusest väljas. Töö ajal võib toitejuhe jääda heki sisse ja nii võite selle kogemata läbi lõigata.

ENNE TÖÖ ALUSTAMIST

- Enne töö alustamist kontrollige täielikult lahti keritud toitejuhet ja veenduge, et see ei oleks vigastatud ega kulunud.
- Ärge kasutage hekikääre juhul, kui seadme toitejuhe on kahjustatud või kulunud.
- Enne hekikääride lülitamist vooluvõrku kontrollige alati, et võrgu pinge vastaks seadme nominaaltabelis toodud pingetugevusele.
- Hekikääre tohib ühendada vaid rikkevoolukaitsmega varustatud elektrisüsteemi, mis katkestab toite juhul, kui voolu kõikumine on 30 sekundi jooksul suurem kui 30mA.
- Hekikääride vooluvõrku ühendamiseks kasutage vastavat toitejuhet, mis on mõeldud kasutamiseks välitingimustes.
- Kui toitejuhe saab töötamise ajal vigastada, lülitage võrgutoide viivitamatult välja. **ÄRGE PUUDUTAGE JUHET ENNE TOITE VÄLJALÜLITAMIST.**
- Hoidke lahtikeritud toitejuhet eemal lõikeelementidest.
- Ärge lubage hekikääre kasutada lastel ega isikutel, kes ei ole tutvunud seadme kasutusjuhendiga.
- Ärge püüage heki teiste isikute läheduses.
- **TÄHELEPANU:** Seadme kasutaja vastutab õnnetuste ja olukordade eest, mis võivad ohustada kolmandaid isikuid või kahjustada keskkonda.

ETTEVALMISTUS

- Töö ajal kandke alati kinnisi jalanõusid ja pikki pükse.
- Kasutage alati isikukaitsevahendeid, nagu kaitseprillid ja kõrvaklapid.
- Kontrollige hoolikalt ala, mida hakkate pügama ja eemaldage kõik esemed, mis võivad hekikääre kahjustada.
- Enne töö alustamist veenduge alati, et hekikääride laba ei oleks kahjustatud.
- Töötamise ajal hoidke hekikääre kahe käega.
- Hekikääride toitejuhe kinnitub trimmeri käepidemesse nii, et oleks välistatud selle juhulik lahtiühendumine.

KASUTAMINE

- Kasutage hekikääre vaid päeavalguse või hea kunstvalgustuse käes.
- Vältige märja heki pügamist.
- Veenduge alati, et teie jalad toetuksid kindlalt maha.
- Hekikääride uude kohta kandmise ajaks lülitage seadme mootor välja.
- Ärge kasutage hekikääre, mille kaitsekatted või korpus on kahjustatud, samuti paigaldamata kaitsekattega seadet.
- Käivitage mootor vastavalt juhiste ja jälgides, et teie jäsemel asuksid lõikeelementid eemal.
- Veenduge, et ventilatsiooniavad seadme korpuses oleksid puhtad ja vabad.
- Enne hekikääride käivitamist veenduge, et hoiate seadet kindlalt mõlema käega.
- Ärge hoidke oma käsi ega jalgu seadme liikuvate osade läheduses.
- Tõmmake pistik pistikupesast välja:
 - iga kord, kui lähete seadmest eemale,
 - enne seadme kontrollimist, puhastamist või parandamist,
 - pärast lõikeelementi kontakti mistahes vöörihaga – veenduge, et seade ei oleks kahjustatud.
- Hekikääre tohivad parandada vaid vastavat kvalifikatsiooni omavad isikud.
- Kasutage vaid tootja poolt soovitatud varuosi.

HOOLDUS JA HOIDMINE

- Hoidke seadme kõik osad korras, nii tagate hekikääride ohutu töö.
- Ohutuse tagamiseks vahetage välja kõik kulunud või kahjustatud osad.
- Hoidke hekikääre niiskuse eest.
- Hoidke hekikääre lastele kättesaamatus kohas ja paigaldatud lõikeelementide kattega.

TÄHELEPANU! Vaatamata turvakonstruktsiooni kasutamisele kogu töö vältel, turvavahendite ja lisaohutusvahendite kasutamisele, eksisteerib seadmega töötamise ajal alati väike kehavigastuste tekkimise oht.

KASUTATUD PIKTOGRAMMIDE SELGITUSED.

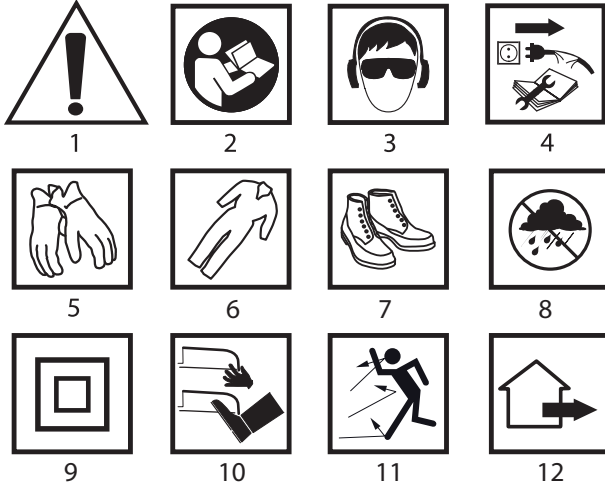

1. Tähelepanu, kasutage spetsiaalseid ohutusvahendeid.
2. Lugege kasutusjuhend läbi ning järgige selles toodud hoiatusi ja ohutusjuhiseid!
3. Kasutage isikukaitsevahendeid (kaitseprillid, kõrvaklapid).
4. Enne hooldus- või parandustöingute alustamist tõmmake seadme pistik pistikupesast välja
5. Kasutage kaitsekindaid
6. Kasutage kaitserõivaid
7. Kasutage kaitsejalanõusid
8. Kaitske seadet niiskuse eest
9. Teine kaitseklass
10. Hoidke käed ja jalad löikeelementidest eemal
11. Ettevaatust eemalpeaiskuvate tüükkestega
12. Kasutamiseks välitingimustes

EHITUS JA KASUTAMINE

Hekikääril on elektriline käsitööriist, mida toidab ühefaasiline kommutaatormootor. Seade ei vaja kaitsemaandust (II isolatsiooniklass). Kirjeldatavad hekikääril on mõeldud asutamiseks koduaias, selliste töödejuures nagu: hekkide ja põõsaste pügamine. Igasugune muu käesolevas juhendis nimetatud kasutusviis võib viia seadme kahjustamiseni ja olla seadme kasutajale ohtlik. Hekikääril on mõeldud eranditult vaid amatöörkasutuseks.



Keelatud on kasutada elektriseadet vastuolus selle määratud otstarbega.

JOONISTE SELGITUS

Alltoodud numeratsioon vastab käesoleva juhendi joonistel toodud seadme elementide numeratsioonile.

1. Löikeelement
2. Käekaitse
3. Juhikääpide
4. Töölüli lukustusnupp
6. Põhikääpide
7. Töölüli
8. Juhtmehoidik

* Võib esineda erinevusi joonise ja toote enda vahel

KASUTATUD GRAAFILISTE SÜMBOLITE SELGITUS



TÄHELEPANU



ETTEVAATUST



PAIGALDUS/SEADISTAMINE



INFO

VARUSTUS JA TARVIKUD

- | | |
|-----------------------|-------|
| 1. Löikeelemendi kate | -1 tk |
| 2. Käekaitse | -1 tk |
| 3. Krui | -4 tk |

ETTEVALMISTUS TÖÖKS



KÄEKAITSME PAIGALDAMINE

Läbipaistev käekate on eriti suure pinnaga, kaitses käsi vigastuste eest ja võimaldab samal ajal löikelementi hästi jälgida.

- Asetage käekate (2) löikeelemendi korpusele ja kinnitage kruvidega (joonis A).

TÖÖTAMINE / SEADISTAMINE



Võrgu pinge peab vastama hekikääriliste nominaaltabelis toodud pingetugevusele.

SISSELÜLITAMINE - VÄLJALÜLITAMINE



Hekikääril on ohutu töölüli, mille sisselülitamiseks tuleb kasutada mõlemat kätt.

Sisselülitamine - vajutage töölüli lukustusnupp (4) alla ja hoidke selles asendis, vajutades samal ajal töölüli nuppu (7).

Väljalülitamine - vabastage töölüli nupp (7) või töölüli lukustusnupp (4).



Hekikääril töötavad vaid siis, kui hoiate ühe käega all töölüli lukustusnuppu (4) seadme juhikääpide (3) ja teise käega töölüli (7) põhikääpide. Ühe või teise nupu vabastamisega seadme mootor seiskub.

Löikeelemendi ohutuspidur peatab elemendi hiljemalt 1 sekund pärast nupu vabastamist.

OHUTUT KASUTAMIST PUUDUTAVAD JUHISED



Enne töö alustamist kontrollige põhjalikult hekki ja veenduge, et selles ei oleks võõrkehaid, nagu piirded, võrgud jms.

- Ühendage hekikääril sobivasse pikendusjuhtmesse.
- Kinnitage pikendusjuhtme kaabel juhtmehoidikusse (8) (joonis B).
- Kui pügate pikki oksa, tehke seda astmeliselt, kihtidena.
- Hekikääril võib kasutada vaid siis, kui hekk on kuiv.
- Töö lõpetamisel paigaldage löikeelemendi kate.

HEKKIDE PÜGAMINE



Lisaks hekkide pügamisele võib hekikääril kasutada ka põõsaste lõikamiseks.

- Parima tulemuse saavutate siis, kui juhite löikelementi nii, et see oleks suunatud helike 15° nurga all.
- Kahepoolne löikeelement ja kahesuunalised hambad võimaldavad pügada hekki mõlemas suunas või edasi-tagasi liigutustega. (joonis C).
- Heki ühtlase kõrguse saavutamiseks on soovitatav tõmmata pikki lõigatavat hekikääril nõõr või traat. Lõigake maha märgistatud joonest ülespoole jäävad oksad (joonis D).
- Okste juhtimiseks löikeelemendi ette liigutage löikelementi ühtlaselt mööda löikejoont edasi-tagasi.
- Heki külgi pügage kaarjate liigutustega alt üles (joonis E).

HOOLDUS JA HOIDMINE



Enne mistahes paigalduse, reguleerimise, paranduse või hooldusega seotud tegevuse alustamist tõmmake seadme toitejuhe vooluvõrgust välja.



Olge ettevaatlikud löikeelemendi teravate servadega. Ajal, kui te hekikääril ei kasuta, peab seadme löikeelemendile olema paigaldatud kate.

PUHASTAMINE

- Hekikääriliste korpust ja plastmaterjalidest elemente puhastage pehme harja ja lapi abil.
- Ärge kasutage vett ega lahusteid või poleeraineid sisaldavaid vahendeid.
- Pidage meeles, et ventilatsioonivad seadme korpuses peavad alati olema vabad.

SÄILITAMINE JA TRANSPORT

- Kontrollige regulaarselt löikelementi ja veenduge, et sellel ei oleks kulumisjälgi, nagu lõdvenenud või kahjustatud tera, lõdvenenud poldid, kahjustatud konstruktsioonelemendid.
- Veenduge, et katted ja ohutuselemendid oleksid kahjustusteta ja korralikult kinnitatud. Enne hekikääril kasutamist viige läbi kõik vajalikud konserveerimis- ja parandustööd.
- Pärast iga kasutuskorda, puhastage löikeelement ja pritsige seda konserveerimisvahendiga. Pikemaajalise töö korral kandke löikeelemendile regulaarselt õhuke õlikihti (joonis F).
- Kontrollige löiketerade seis.
- Hoidke hekikääril ohutus, kuivas ja lastele kättesaamatus kohas.
- Ärge asetage hekikääril korpusele mingeid esemeid.

 Jebkura veida defekti ir jālabo tikai ražotāja sertificētiem servisa centriem.

TEHNILISED PARAMETRI

NOMINAALSES VÕIMSUSED

Hekikäärid	
Parameeter	Väärtus
Toitepinge	230 V AC
Võrgusagedus	50 Hz
Nimivõimsus	600 W
Pöördekiirus tühikäigul	1700 min ⁻¹
Kaitseklass	II
Lõikelaius	450 mm
Lõikeelemendi pikkus	510 mm
Lõigatavate okste maksimaalne jämedus	16 mm
Kaal	2,45 kg
Tootmisaasta	2018

MÜRA JA VIBRATSIOONI PUUDUTAVAD ANDMED

Helirõhutase: $L_{pA} = 89,9$ dB(A) $K = 3,59$ dB(A)

Müra võimsustase: $L_{wA} = 98$ dB(A) $K = 3,59$ dB(A)

Mõõdetud vibratsioonitase (esimene käepide):

$a_h = 4,38$ m/s² $K = 1,5$ m/s²

Mõõdetud vibratsioonitase (tagumine käepide):

$a_h = 3,37$ m/s² $K = 1,5$ m/s²

KESKKONNAKAITSE



Ärge visake elektriseadmeid olmeprügi hulka, viige need käitlemiseks vastavasse asutusse. Infot toote utiliseerimise kohta annab müüja või kohalik omavalitsus. Kasutatud elektrilised ja elektroonilised seadmed sisaldavad keskkonnale ohtlikke aineid. Ümbertöötlemata seade kujutab endast ohtu keskkonnale ja inimeste tervisele.

* Tootjal on õigus muutusi sisse viia.

„Grupa Topex Spółka z ograniczoną odpowiedzialnością” Spółka komandytowa asukohaga Varsasavi, ul. Pograniczna 2/4 (edaspidi: „Grupa Topex”) informeerib, et kõik käesoleva juhendiga (edaspidi: juhend), muuhulgas selle teksti, fotode, skeemide, jooniste, samuti selle ülesehitusega seotud autoriõigused kuuluvad eranditult Grupa Topex’ile ja on kaitstud 4. veebruari 1994 autoriõiguste ja muude sarnaste õiguste seadusega (vt. Seaduste ajakiri 2006 Nr 90 Lk 631 koos hilisemate muudatustega). Kogu juhendi või selle osade kopeerimine, töötlemine ja modifitseerimine kommertseemärkidel ilma Grupa Topex’i kirjaliku loata on rangelt keelatud ning võib kaasa tuua tsiviilvastutuse ning karistuse.

BG

ПРЕВОД НА ОРИГИНАЛНАТА ИНСТРУКЦИЯ

НОЖИЦА ЗА ЖИВ ПЛЕТ 52G567

ВНИМАНИЕ: ПРЕДИ ПРИСТЪПВАНЕ КЪМ УПОТРЕБА НА УСТРОЙСТВОТО СЛЕДВА ВНИМАТЕЛНО ДА СЕ ПРОЧЕТЕ НАСТОЯЩАТА ИНСТРУКЦИЯ И ТЯ ДА СЕ ПАЗИ С ЦЕЛ ПО-НАТАТЪШНО ИЗПОЛЗВАНЕ.

ПОДРОБНИ ПРАВИЛА ЗА БЕЗОПАСНОСТ

СПЕЦИАЛНИ ИЗИСКВАНИЯ ОТНОСНО НОЖИЦАТА ЗА ЖИВ ПЛЕТ ЗАХРАНВАНА ОТ ЕЛЕКТРИЧЕСКАТА МРЕЖА

ППРЕДУПРЕЖДЕНИЕ: По време на употребата на ножицата за жив плет следва да се спазват правилата за безопасност. Предвид собствената безопасност и безопасността на страничните лица моля прочетете настоящата инструкция преди пристъпване към работа с ножицата за жив плет. Моля запазете инструкцията с цел по-нататъшното ѝ използване.

- Всичките части на тялото трябва да се намират далече от ножа. Не се опитвайте да преместите отрязания материал или да го държите близо до работещия нож. Заклешения материал отстранявайте само след изключването на устройството. Моментно невнимание при употребата на ножици за плет може да доведе до тежки наранявания.
- Електроинструмента трябва да държите за изолираните плоскости на дръжката, понеже ножът може да се допре до захранващия проводник. Контактът на ножа с проводника под

напрежение може да предизвика появяване на напрежение в металните елементи и да доведе до поражение с електрически ток.

- При неработещ нож ножиците за плет се хващат за дръжката. При транспорт или съхраняване на секатора винаги нахлузвайте предпазния капак. Старателно опериране с устройството намалява риска за наранявания вследствие на контакта с ножа.
- Проводникът трябва да бъде далече от зоната на рязане. По време на работа проводникът може да се намира в плетка и да бъде случайно прерязан.

ИНСТРУКТАЖ

- Преди употребата проверяваме дали развитият захранващ кабел не е повреден или изхабен.
- Да не се употребява ножицата при положение, че захранващият кабел е повреден или изхабен.
- Преди да включим ножицата към мрежата обезателно проверяваме дали напрежението на мрежата съответства на напрежението посочено на табелката с технически данни на устройството.
- Ножицата за жив плет може да бъде включвана само към електрическа инсталация снабдена с променливотокова защита, която прекъсва захранването, ако утечката на тока превиши 30mA за период по-кратък от 30ms.
- За включването на ножицата за жив плет използваме подходящ захранващ кабел предназначен за работа извън помещенията.
- В случай, че кабелът се повреди по време на работа, незабавно изключваме захранването. **ДА НЕ СЕ ДОКОСВА КАБЕЛА ПРЕДИ ДА БЪДЕ ИЗКЛЮЧЕНО ЗАХРАНВАНЕТО.**
- Захранващият кабел трябва да е далеч от режещите елементи.
- Не се разрешава използването на ножицата за жив плет от деца и лица незапознати с инструкцията за обслужване.
- Не подрязвайте живия плет, когато наблизо има странични лица.
- **ПОМНЕТЕ.** Операторът или потребителят отговарят за нещастни случаи или за опасности касаещи странични лица или околната среда.

ПОДГОТОВКА

- По време на работа винаги носим солидни обувки и дълги панталони.
- Обезателно използваме средства за лична защита от рода на предпазни очила и предпазни наушници.
- Проверяваме старателно терена, на който ще работим и отстраняваме всички предмети, които биха могли да бъдат причина за повреждането на режещите елементи на ножицата.
- Преди употребата обезателно проверяваме дали лентата на ножицата за жив плет не е повредена.
- Държим с двете ръце ножицата за жив плет по време на работа.
- Захранващия удължител разполагаме в ръкохватката така, че да не е възможно случайното изключване.

ЕКСПЛОАТАЦИЯ

- Работете само при дневна светлина или при много добро изкуствено осветление.
- Избягвайте рязането на мокър жив плет.
- Обезателно проверявайте дали сте стъпили здраво на краката си.
- При пренасянето на ножицата изключваме двигателя.
- Не използвайте ножици с повредени защитни кожуси, корпуси или без кожуси.
- Включваме двигателя съгласно инструкцията като внимаваме крайниците ни да са далеч от режещия елемент.
- Проверяваме дали вентилационните отвори в корпуса не са замърсени.
- Преди включването на ножиците за жив плет проверяваме дали здраво държим устройството с двете ръце.
- Ръцете и краката трябва да се намират далеч от подвижните части.
- Изваждаме щепсела от мрежовия контакт:
 - когато се отдалечаваме от устройството;
 - преди проверката, почистването или ремонта на устройството;
 - след контакта на режещия елемент с чуждо тяло – проверяваме дали устройството не е повредено.
- Ремонтът на ножицата за жив плет се извършва само от квалифицирани лица.
- Да се използват само препоръчвани от производителя резервни части

ПОДДРЪЖКА И СЪХРАНЯВАНЕ

- Поддържайте в добро състояние всички подвъзли, за да сте сигурни, че ножицата за жив плет ще функционира безопасно.
- С цел поддържането на безопасност подменяме всички изхабени или повредени части.
- Да се пази ножицата от влага.
- Режещите елементи да се съхраняват под защитен кожух и в места недостъпни за деца.

ВНИМАНИЕ! Въпреки употребата на безопасна по принцип конструкция, използването на осигурителни и допълнителни защитни средства, винаги съществува минимален риск от наранявания по време на работа.

ОБЯСНЕНИЕ НА ИЗПОЛЗВАНИТЕ ПИКТОГРАМИ.

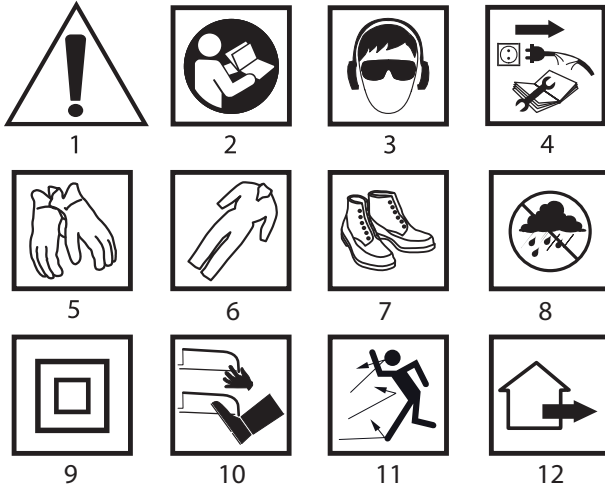

1. Внимание, предприемете особени средства за безопасност
2. Прочетете инструкцията за обслужване, спазвайте предупрежденията и условията за безопасност съдържащи се в нея!
3. Използвайте средства за лична защита (защитни очила, предпазни наушници)
4. Изключете захранващия кабел преди да пристъпите към операции по обслужването или ремонта
5. Използвайте защитни ръкавици
6. Използвайте защитно облекло
7. Използвайте защитни обувки
8. Да се пази от влага
9. Втори клас на защитеност
10. Не приближавайте крайниците до режещите елементи
11. Пазете се от отломъци.
12. За употреба на открито.

СТРУКТУРА И ПРИЛОЖЕНИЕ

Ножицата за жив плет е ръчен електроинструмент задвижван с помощта на еднофазов колекторен двигател, не се нуждае от защитно заземяване (II клас на изолация). Описаната ножица е предназначена за извършване на работи в домашната градина от рода на стрижене на жив плет, шубраци и храсти. Всяка една употреба за други цели неупоменати в настоящата инструкция може да доведе до повреждане на ножицата и представлява сериозна опасност за потребителя. Ножицата за жив плет е предназначена изключително за любителска употреба.



Не се разрешава използването на устройството за дейности различни от неговото предназначение.

ОПИСАНИЕ НА ГРАФИЧНИТЕ СТРАНИЦИ

Представеното по-долу номериране се отнася за елементите на устройството, представени на графичните страници на настоящата инструкция.

1. Режеща шина
2. Защитен кожух на ръката
3. Водещ държач
4. Блокировка на пусковия бутон
6. Главна ръкохватка
7. Пусков бутон
8. Държач на кабела

* Може да има разлики между чертежа и изделието

ОПИСАНИЕ НА ИЗПОЛЗВАНИТЕ ГРАФИЧНИ СИМВОЛИ



ВНИМАНИЕ



ПРЕДУПРЕЖДЕНИЕ



МОНТАЖ/НАСТРОЙКИ



ИНФОРМАЦИЯ

ЕКИПИРОВКА И АКСЕСОАРИ

1. Защитен кожух на режещата шина - 1 бр.
2. Защитен кожух на ръката - 1 бр.
3. Винт - 4 бр.

ПОДГОТОВКА ЗА РАБОТА

МОНТАЖ НА ЗАЩИТНИЯ КОЖУХ НА РЪКАТА



Прозрачният защитен кожух на ръката притежава голяма повърхност, предпазва пред нараняване и същевременно осигурява добра възможност за наблюдаване на режещата шина.

- Разполагаме защитния кожух на ръката (2) върху корпуса на ножицата и закрепваме посредством наличните винтове (**черт. А**).

РАБОТА / НАСТРОЙКИ



Напрежението на мрежата трябва да съответства по размер на напрежението посочено върху табелката с технически данни на ножицата.

ВКЛЮЧВАНЕ – ИЗКЛЮЧВАНЕ



Ножицата за жив плет е снабдена с безопасен включвател, който може да бъде задействан използвайки двете ръце.

Включване – натискаме блокировката на пусковия бутон (4) и придържайки го натискаме пусковия бутон (7).

Изключване – освобождаваме натиска върху пусковия бутон (7) или блокировката на пусковия бутон (4).



Ножицата за жив плет работи едва след едновременното натискане с едната ръка блокировката на пусковия бутон (4) върху водещия държач (3), а с другата ръка пусковия бутон (7) върху главната ръкохватка (6). Освобождаването на натиска върху единия от бутоните ще доведе до изключването на ножицата.

Аварийната спиралка на ножовете спира тяхното движение в продължение на по-малко от 1 s след освобождаването на пусковия бутон.

УКАЗАНИЯ ОТНОСНО БЕЗОПАСНАТА ЕКСПЛОАТАЦИЯ



Преди пристъпването към работа старателно проверяваме дали в живия плет няма скрити предмети като колчета, телени мрежи итн.

- Включваме ножицата към съответния удължител.
- Закрепваме кабела на удължителя в държача на кабела (8) (**черт. В**).
- Подрязвайки дългите клонове следва да извършваме работата постепенно, на етапи.
- Ножицата можем да използваме само тогава, когато живият плет е сух.
- След приключване на работата монтираме защитния кожух на режещата шина.

ПОДРЯЗВАНЕ НА ЖИВИЯ ПЛЕТ



- Освен стриженето на жив плет ножиците могат да се използват също за подрязване на шубраци и храсти.
- Най-добър резултат можем да постигнем придвижвайки режещата шина така, че тя да бъде разположена под ъгъл около 15° спрямо живия плет.
- Двустранната режеща шина и движещите се в различна посока ножове позволяват рязането в двете посоки или посредством люлеещо движение (**черт. С**).
- С цел да се постигне еднаква височина на живия плет препоръчва се развиването на шнур или въже надлъжно спрямо обработвания ръб на плета. Клоните стърчащи над обозначената линия следва да бъдат отрязани (**черт. D**).
- За да насочим клоните към ножовете трябва да преместваме режещата шина равномерно напред или назад по линията на рязането.

- Страничните части на плета следва да се подрязват извършвайки движение по дъга отдолу нагоре (**черт. Е**).



ОБСЛУЖВАНЕ И ПОДДРЪЖКА

Преди да пристъпим към каквито и да било дейности по инсталирането, регулирането, ремонта или обслужването, трябва да извадим щепсела на захранващия кабел от мрежовия контакт.



Бъдете внимателни предвид острите краища на режещите ножове. Когато ножицата не е употребявана, режещата шина обезателно трябва да бъде защитена посредством кожуха.

ПОЧИСТВАНЕ

- Корпусът на ножицата и пластмасовите елементи се почистват посредством мека четка и парче тъкан.
- Не използвайте вода и средства съдържащи разтворители или полиращи субстанции.
- Вентилационните отвори в корпуса на ножицата винаги трябва да са проходими.

ПОДДРЪЖКА И СЪХРАНЕНИЕ

- Проверяваме ножицата относно очевидни неизправности от рода на разхлабен или повреден нож, разхлабени винтови съединения и изхабени или повредени елементи на конструкцията.
- Проверяваме дали капачите и защитните елементи не са повредени и дали са правилно монтирани. Преди употребата на ножицата следва да се проведат всички необходими работи по ремонта и поддръжката.
- След всяка употреба почистваме режещата шина и я напръскваме с консервиращ спрей. При продължителна работа се препоръчва редовното смазване на ножовете с тънък слой масло (**черт. F**).
- Да се проверяват остриетата на ножовете.
- Ножицата да се съхранява на безопасно, сухо и недостъпно за деца място.
- Да не се разполагат други предмети върху корпуса на ножицата.



Всякакъв вид неизправности би трябвало да бъдат отстранявани от оторизирания сервиз на производителя.

ТЕХНИЧЕСКИ ПАРАМЕТРИ

НОМИНАЛНИ ДАННИ

Ножица за жив плет	
Параметър	Стойност
Захранващо напрежение	230 V AC
Честота на захранването	50 Hz
Номинална мощност	600 W
Скорост на въртене на празен ход	1700 min ⁻¹
Клас на защитеност	II
Широчина на рязането	450 mm
Дължина на режещата шина	510 mm
Максимална дебелина на рязаното стъбло	16 mm
Маса	2,45 kg
Година на производството	2018

ДАНИИ ЗА ШУМА И ВИБРАЦИИТЕ

Ниво на акустичното налягане: $L_{pA} = 89,9 \text{ dB(A)}$ $K = 3,59 \text{ dB(A)}$

Ниво на акустичната мощност: $L_{wA} = 98 \text{ dB(A)}$ $K = 3,59 \text{ dB(A)}$

Стойност на ускорение на вибрациите (предна ръкохватка):

$a_h = 4,38 \text{ m/s}^2$ $K = 1,5 \text{ m/s}^2$

Стойност на ускорение на вибрациите (задна ръкохватка):

$a_h = 3,37 \text{ m/s}^2$ $K = 1,5 \text{ m/s}^2$

ОПАЗВАНЕ НА ОКОЛНАТА СРЕДА



Електрически захранваните изделия не трябва да се извърлят с домашните отпадъци, а трябва да се предадат за оползотворяване в съответните заводи. Информация за оползотворяването може да бъде получена от продавача на изделието или от местните власти. Негодното електрическо и електронно оборудване съдържа неопасни субстанции за естествената среда. Оборудването, непредадено за рециклиране, представлява потенциална заплаха за околната среда и за здравето на хората.

* Запазва се правото за извършване на промени.

„Grupa Torex Spółka z ograniczoną odpowiedzialnością” Spółka komandytowa със седалище във Варшава на ul. Pograniczna 2 / 4 (наричана по-нататък: „Grupa Torex”) информира, че всякакви авторски права върху съдържанието на настоящата инструкция (наричана по-нататък: „Инструкция”), включващи между другото нейния текст, поместените снимки, схеми, чертежи, а също така нейните композиции, принадлежат изключително на Grupa Torex и подлежат на правна

защита съгласно Закона от 4 февруари 1994 година за авторското право и сродните му права (виж Държавен вестник 2006 № 90 поз. 631 с по-нататъшните промени). Копирането, възпроизвеждането, публикуването, модифицирането с комерческа цел на цялата Инструкция, както и отделните й елементи без съгласието на Grupa Torex изразено в писмена форма, е строго забранено и може да доведе до привличането към гражданска и наказателна отговорност.



PRIJEVOD ORIGINALNIH UPUTA

ŠKARE ZA ŽIVICU 52G567

POZOR: PRIJE POČETKA KORIŠTENJA ELEKTRIČNOG ALATA TREBA PAŽLJIVO PROČITAT UPUTE ZA UPOTREBU I SPREMITI IH ZA DALJNJE KORIŠTENJE.

POSEBNI PROPISI O SIGURNOSTI

DETALJNI ZAHTEVI ZA ŠKARE ZA ŽIVICU NAPAJANE IZ ELEKTRIČNE MREŽE

UPOZORENJE: Tijekom korištenja škara za živicu pridržavajte se sigurnosnih uputa. Zbog vlastite sigurnosti i sigurnosti drugih osoba molimo da prije početka rada sa škarama pročitate te upute i zadržite ih za korištenje u budućnosti.

- Sve dijelove tijela držite podalje od noža. Nemojte probati otklanjati rezani materijal niti ga pridržavati dok nož radi. **Zaglavljene materijal uklanjajte uvijek nakon što isključite uređaj.** Trenutak nepažnje za vrijeme korištenja škara za živicu može dovesti do teških povreda.
- **Električni alat držite za izolirane površine drške, jer može doći do kontakta s mrežnim kabelom.** Kontakt noža s vodom pod naponom mogao bi staviti pod napon metalne dijelove uređaja i prouzročiti strujni udar.
- **Ako je nož isključen, škare za živicu držite za dršku. Za vrijeme transporta ili čuvanja škara uvijek stavljajte zaštitu.** Pažljivo rukovanje s uređajem smanjuje opasnost od ozljeda nastalih zbog kontakta s nožem.
- **Kabel držite podalje od zone rezanja.** Za vrijeme rada kabel se može nalaziti u živici pa ga možete slučajno prerezati.

UPUTE

- Prije početka korištenja uređaja provjerite je li kabel u redu i bez tragova istrošenosti ili oštećenja.
- Ne koristite škare ako je kabeli oštećeni ili istrošeni.
- Prije nego priključite uređaj na mrežu provjerite da li napon mreže odgovara veličini napona koji je napisan na nazivnoj tablici uređaja.
- Škare za živicu smijete priključiti samo na onu električnu instalaciju koja je osigurana uz pomoć osigurača za jačinu struje ne više od 30 mA, koja će prekinuti napajanje ako struja prekorači 30mA u roku kraćem od 30ms.
- Za priključivanje uređaja koristite odgovarajući produžni kabel koji je namijenjen za vanjsku upotrebu.
- Ako se tijekom rada kabel ošteti, bez oklijevanja isključite uređaj. **NEMOJTE DIRATI KABEL PRIJE NEGO GA NE ISKLJUČITE IZ MREŽE.**
- Mrežni kabel držite podalje od reznih dijelova uređaja.
- Ne smijete škare davati na korištenje djeci ili osobama koje nisu upoznale upute za upotrebu.
- Nemojte obrezivati živicu ako su u blizini druge osobe.
- **UPAMTITE.** Operater ili korisnik snosi odgovornost za nezgode i situacije opasne za druge osobe.

PRIPREMA

- Tijekom košenja nosite duge hlače i sprijeda zatvorene cipele.
- Nosite punu zaštitu za oči i sluh dok radite škarama.
- Provjerite teren, na kojem namjeravate raditi s uređajem i odstranite sve predmete koje mogu oštetiti rezne elemente škara.
- Prije početka korištenja provjerite nije li nož škara za živicu oštećen.
- Škare za živicu držite s obje ruke.
- Produžni kabel za napajanje namjestite u dršku tako da ne dođe do njegovog slučajnog ispadanja.

UPOTREBA

- Kosite na prostoru koji je adekvatno osvijetljen.
- Izbjegavajte rezanje mokre živice.
- Čvrsto stojite i držite ravnotežu.
- Kod prenošenja uređaja isključite motor.

- Ne koristite škare koje imaju oštećene štitnike, kućiste niti škare bez štitnika.
- Uključite motor slijedeći upute, obraćajući pažnju da su Vam stopala podalje od reznih elemenata.
- Provjerite jesu li ventilacijski otvori propusni.
- Prije nego pokrenete uređaj provjerite da li držite uređaj čvrsto, s obje ruke.
- Ruke i noge držite podalje od rotirajućih dijelova uređaja.
- Izvadite utikač iz utičnice:
 - Svaki put kada se udaljujete od uređaja;
 - Prije nego počnete provjeravati, čistiti ili popravljati uređaj;
 - Nakon dodira reznog elementa sa nekim stranim tijelom – provjerite da li je uređaj neoštećen.

Za popravak uređaja obratite se ovlaštenim osobama.
Koristite isključivo rezervne dijelove koje preporuča proizvođač.

ODRŽAVANJE I SKLADIŠTENJE

- Pazite na održavanje svih dijelova uređaja kako biste bili sigurni da će škare besprijekorno i sigurno raditi.
- Iz sigurnosnih razloga mijenjajte istrošene ili oštećene dijelove.
- Škare štitite od vlage.
- Držite van dohvata djece i stavljajte zaštitu reznih elemenata.

POZOR! Bez obzira na sigurnu konstrukciju, upotrebu sigurnosnih sredstava i dodatnih zaštitnih mjera, uvijek postoji djelomični rizik od ozljeda nastalih tijekom rada.

OBJAŠNJENJE KORIŠTENIH PIKTOGRAMA

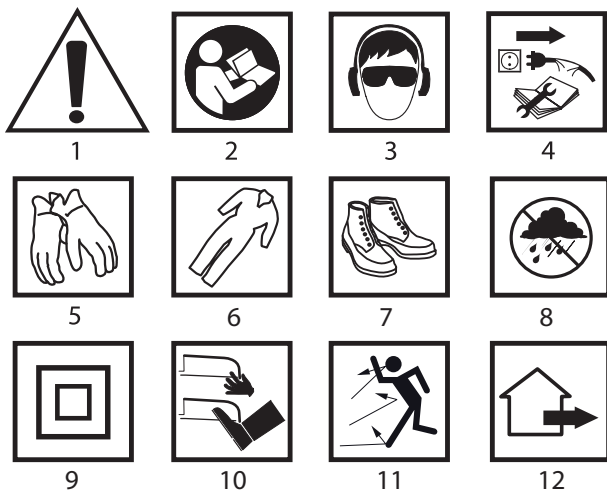

1. Pozor pridržavaj se sigurnosnih uputa.
2. Pročitajte upute za korištenje i uzmite u obzir upozorenja i sigurnosne uvjete o kojima je riječ u uputama!
3. Koristite sredstva osobne zaštite (zaštitnu masku, štitnike sluha)
4. Prije početka mijenjanja postavki ili popravljivanja uređaja isključite uređaj iz mreže.
5. Koristite zaštitne rukavice
6. Koristite zaštitnu odjeću
7. Koristite zaštitnu obuću
8. Štitite uređaj od vlage
9. Druga klasa zaštite.
10. Ruke i noge držite podalje od reznih dijelova uređaja
11. Pazite na krhotine.
12. Za vanjsku upotrebu.

KONSTRUKCIJA I NAMJENA

Škare za živicu su ručni električni alati kojih pokreće jednofazni komutatorski motor, ne zahtijevaju uzemljenje (II klasa izolacije) Alati tog tipa se koriste za izvođenje radova u kućnim vrtovima: obrezivanje živica, grmlja i žbunja. Svaka druga upotreba koja nije navedena u tim uputama može dovesti do oštećenja škara i predstavljati opasnost za djelatnika. Uređaj je namijenjen isključivo za amatersku upotrebu.



Električni alat se smije koristiti samo sukladno s njegovom namjenom.

OPIS GRAFIČKIH STRANICA

Dolje navedeni brojevi se odnose na elemente uređaja koji se nalaze na grafičkim stranicama dotičnih uputa

1. Nosač noža
2. Štitnik ruke
3. Ručka za vođenje

4. Gumb blokade prekidača
6. Glavna drška
7. Prekidač
8. Drška kabela

* Moguće su male razlike između crteža i proizvoda

OPIS KORIŠTENIH GRAFIČKIH ZNAKOVA



POZOR



UPOZORENJE



MONTAŽA/POSTAVKE



INFORMACIJA

DIJELOVI I DODATNA OPREMA

1. Štitnik nosača noža - 1 kom.
2. Štitnik ruke - 1 kom.
3. Vijak - 4 kom.

PRIPREMA ZA RAD

MONTAŽA ŠTITNIKA RUKU



Prozirni štitnik ruke velikih dimenzija osigurava od ozljeda i omogućava dobar pogled na nosač noža.

- Štitnik ruke (2) stavite na kućiste škara i pričvrstite isporučanim vijcima (crtež A).



RAD / POSTAVKE

Napon mreže mora odgovarati veličini napona koji je napisan na nazivnoj tablici škara.



UKLJUČIVANJE - ISKLJUČIVANJE

Škare za živicu imaju sigurnosni prekidač koji zahtijeva pokretanje s dvije ruke.

Uključivanje – stisnite gumb blokade prekidača (4) i pridržite ga stišćući gumb prekidača (7).

Isključivanje – oslobodite pritisak na gumb prekidača (7) ili gumb blokade prekidača (4).



Škare se uključuju tek nakon što istovremeno stisnete gumb blokade prekidača (4) na ručki za vođenje (3), i prekidača (7) na glavnoj drški (6). Oslobodjenjem pritiska na jedan od prekidača dobivate zaustavljanje rada škara.

Sigurnosna kočnica za noževe zaustavlja njihov rad nakon manje od 1 s nakon oslobodjenja prekidača.

UPUTE VEZANE UZ SIGURAN RAD



Prije početka rada kontrolirajte živicu, nema li na njoj nekih nevidljivih predmeta, kao što su ograda, mreža i slično.

- Priključite škare na odgovarajući produžni kabel.
- Pričvrstite vod produžnog kabela u drški voda (8) (crtež B).
- Kod rezanja dužih grana, posao izvodite postepeno, po slojevima.
- Škare možete koristiti samo kad je živica suha.
- Poslije završetka rada stavite štitnik nosača noža.



OBREZIVANJE ŽIVICE

• Osim za obrezivanje živice škare možete koristiti i za rezanje grmlja i žbunja.

• Najbolje rezultate rezanja dobit ćete kad nosač noža vodite na način da bude usmjeren pod kutom od oko 15° u odnosu na živicu.

• Dvostrani nosači noževa i nasuprotni noževi omogućavaju rezanje u oba smjera ili gibanje od jedne do druge strane (crtež C).

• Kako biste dobili ravnu visinu živice preporučamo da po cijeloj njenoj dužini nategnete užu i odrežete grane koje strše iznad označene linije (crtež D).

• Kako biste grane doveli ispod noževa, nosač noža trebate pomicati ravnomjerno prema naprijed ili prema nazad po liniji rezanja.

• Stranice živice obrežite izvodeći pokrete po krivulji, odozdo prema gore (crtež E).



RUKOVANJE I ODRŽAVANJE

Prije svih radova na instaliranju, podešavanju, reguliranju ili popravljivanju uređaja izvadite utikač iz utičnice.



Budite posebno oprezni kod kontakta sa oštrim rubovima noževa. Kad ne koristite uređaj, obavezno stavljajte štitnik na nosač noža.

ČIŠĆENJE

- Tijelo noža i elemente od umjetnih materijala čistite uz pomoć mekane četkice ili krpice.
- Za čišćenje ne koristite vodu, sredstva koja sadrže razrjeđivače niti sredstva za poliranje.
- Pazite da otvori za ventilaciju na kućištu škara budu uvijek propusni.

ODRŽAVANJE I POHRANA

- Škare za živicu kontrolirajte na očigledne nedostatke kao što su popušten ili oštećen nož, labava pričvršćenja vijaka, istrošeni ili oštećeni elementi konstrukcije.
- Provjerite da li su poklopci i zaštitne naprave neoštećeni i pravilno pričvršćeni. Prije upotrebe škara izvedite sve potrebne radove na održavanju i sve popravke.
- Nakon svake uporabe očistite nosač noža i poprskajte sa sprejem za održavanje. Kod radova koji traju duže vrijeme preporučamo podmazivanje noževa s tanjim slojevima ulja u pravilnim vremenskim razmacima (**crtež F**).
- Kontrolirajte stanje noževa.
- Škare držite na suhom, sigurnom mjestu, van dohvata djece.
- Ne stavljajte druge predmete na kućište škara.

Sve smetnje trebaju uklanjati ovlašteni serviseri proizvođača.



TEHNIČKI PARAMETRI

NAZIVNI PODACI

Škare za živicu	
Parametar	Vrijednost
Napon napajanja	230 V AC
Frekvencija napajanja	50 Hz
Nazivna snaga	600 W
Brzina okretaja kod praznog hoda	1700 min ⁻¹
Klasa zaštite	II
Širina obrezivanja	450 mm
Dužina nosača noža	510 mm
Najveća dubina obrezivane stabljike	16 mm
Težina	2,45 kg
Godina proizvodnje	2018

PODACI VEZANI UZ BUKU I TITRAJE

Razina akustičnog pritiska: $L_{p_A} = 89,9 \text{ dB(A)}$ $K = 3,59 \text{ dB(A)}$

Razina akustične snage: $L_{w_A} = 98 \text{ dB(A)}$ $K = 3,59 \text{ dB(A)}$

Vrijednost ubrzanja titraja (prednji rukohvat): $a_n = 4,38 \text{ m/s}^2$ $K = 1,5 \text{ m/s}^2$

Vrijednost ubrzanja titraja (stražnji rukohvat): $a_n = 3,37 \text{ m/s}^2$ $K = 1,5 \text{ m/s}^2$

ZAŠTITA OKOLIŠA



Električne proizvode ne bacajte zajedno s kućnim otpacima već ih zbrinite na odgovarajućim mjestima. Informacije o mjestima zbrinjavanja daju prodavači proizvoda ili odgovorne mjesne službe. Istrošeni električni i elektronički alati sadrže supstance koje mogu štetiti okolišu. Nezbrijeti proizvodi mogu biti opasni po zdravlje ljudi i za okoliš.

* Pradržavamo pravo na izvođenje promjena.

„Grupa Topex Spółka z ograniczoną odpowiedzialnością” Spółka komandytowa sa sjedištem u Varšavi, ul. Pograniczna 2/4 (u daljnjem tekstu: „Grupa Topex”) daje na znanje da sva autorska prava vezana uz sadržaj ovih uputa (dalje: „Upute”), uključujući test, slike, sheme, crteže te također njihove kompozicije pripadaju isključivo Grupa Topex - u i podliježu pravnoj zaštiti, sukladno sa Zakonom od dana 4. veljače 1994 godine, o autorskim pravima i sličnim pravima (N.N. 2006 Br. 90 Stavak 631 uključujući i kasnije promjene). Kopiranje, preoblikovanje, publiciranje, modificiranje u komercijalne svrhe cijelih Uputa kao i pojedinačnih njihovih dijelova, bez suglasnosti Grupa Topex -a koje je dano u pismenom obliku, je najstrože zabranjeno i može dovesti do prekršajne i krivične odgovornosti.



WPREVOD ORIGINALNOG UPUTSTVA

MAKAZE ZA ŽIVICU

52G567

PAŽNJA: PRE UPOTREBE UREĐAJA POTREBNO JE PAŽLJIVO PROČITATI DOLE DATO UPUTSTVO I PRIDRŽAVATI GA SE U DALJOJ UPOTREBI.

OPŠTE MERE BEZBEDNOSTI

OPŠTI ZAHTJEVI ZA UPOTREBU MAKAZA ZA ŽIVICU KOJA SE NAPAJAJU IZ STRUJE

UPOZORENJE: Za vreme korišćenja makaza za živicu potrebno je pridržavati se uputstava za bezbednost. Zbog sopstvene

bezbednosti kao i bezbednosti osoba sa strane, potrebno je pročitati dole da to uputstvo pre početka rada sa makazama za živicu. Preporučuje se čuvanje uputstva u cilju kasnijeg korišćenja.

- **Držati sve delove tela dalje od noža. Ne pokušavati da se odloži ili pridrži materijal koji se seče dok nož radi. Uklješteni materijal se uklanja samo kada je uređaj isključen.** Momenat nepažnje prilikom upotrebe noža za živicu može dovesti do teških povreda.
- **Električni uređaj treba držati za izolovane držače drške, jer nož može da dođe u kontakt sa strujnim kablom.** Kontakt noža sa kablom strujne mreže može dovesti do prenosa napona na metalne delove i dovesti do strujnog udara.
- **Kada nož ne radi, makaze za živicu treba držati za dršku. Prilikom transporta ili prilikom čuvanja makaze za orezivanje uvek treba da imaju zaštitu.** Pravilno rukovanje uređajem smanjuje rizik od povreda u slučaju kontakta s nožem.
- **Držati kabl dalje od polja sečenja.** Tokom rada kabl može da se nađe u živici i može slučajno da se preseče.

INSTRUKCIJE

- Pre upotrebe proveriti razmotan strujni kabl, da nije došlo do oštećenja ili iskorišćavanja.
- Ne koristiti makaze za živicu ukoliko je strujni kabl oštećen ili iskorišćen.
- Pre uključivanja makaza za živicu u struju, uvek treba uveriti se da napon struje odgovara naponu datom na nominalnoj tablici uređaja.
- Makaze za živicu je dozvoljeno uključiti u struju samo ako postoji osigurano električno kolo, koje će prekinuti dovod struje, ukoliko dolazni napon pređe 30mA za vreme kraće od 30ms.
- Za priključivanje makaza za živicu u struju koristiti odgovarajući strujni kabl, koji je namenjen za rad van prostorija.
- Ukoliko dođe do oštećenja strujnog kabla za vreme rada, odmah isključiti dovod struje. **NE DODIRIVATI STRUJNI KABL PRE ISKLJUČENJA IZ STRUJE.**
- Koristiti razmotani strujni kabl udaljen od elemenata za sečenje.
- Deci je zabranjeno da koriste makaze za živicu, kao i osobama koje nisu upoznate sa uputstvom za upotrebu.
- Ne seći živicu ukoliko se druge osobe nalaze u blizini.
- **ZAPAMTITI.** Operater ili korisnik odgovoran je za nezgode ili opasnosti koje prete drugima ili okolini.

PRIPREMANJE

- Za vreme rada uvek nositi dobru obuću i dugačke pantalone.
- Uvek koristiti sredstva za ličnu zaštitu kao što su zaštitne naočari, zaštitu za sluh.
- Detaljno ispitati teren na kome će se raditi i ukloniti sve predmete koji mogu biti uzrok kvara elemenata za sečenje na makazama.
- Pre upotrebe uvek proveriti da oštrica makaza za živicu nije slučajno oštećena.
- U toku rada makaze za živicu držati obema rukama.
- Produžni strujni kabl držati na dršci tako da nije moguće da se slučajno rasplete.

KORIŠĆENJE

- Raditi samo pri dnevnom svetlu ili uz dobro veštačko osvetljenje.
- Izbegavati sečenje mokre živice.
- Uvek se uveriti da noge stoje potpuno sigurno.
- Prilikom prenošenja makaza za živicu isključiti motor.
- Ne koristiti makaze za živicu ukoliko imaju oštećene zaštite, kućišta ili bez dobijenih zaštita.
- Uključivati motor u skladu sa uputstvom, obraćajući pažnju na to da se ekstremiteti nalaze dalje od elemenata za sečenje.
- Uveriti se da su ventilacioni otvori na kućištu očišćeni od prljavštine.
- Pre puštanja u rad makaza za živicu, uveriti se da obe ruke sigurno drže uređaj.
- Ne držati ruke i stopala u blizini pokretnih delova.
- Isključiti utikač iz struje:
 - svaki put kada se udaljavaš od uređaja;
 - pre proveravanja, čišćenja ili popravke uređaja;
 - nakon kontakta elementa za sečenje sa stranim predmetom – proveriti da uređaj nije oštećen.
- Popravku makaza za živicu treba da obavlja samo ovlašćene osobe.
- Potrebno je koristiti samo one delove za zamenu koje preporučuje proizvođač.

ODRŽAVANJE I ČUVANJE

- Održavati u ispravnom stanju sve podсистeme, kako bi bili sigurni da će makaze za živicu bezbedno raditi.
- U cilju održavanja sigurnosti promeniti iskorišćene ili oštećene delove.

- Čuvati makaze za živicu od uticaja vlage.
- Čuvati dalje od dodira dece i sa spuštenom zaštitom za sečenje.

PAŽNJA! I pored posedovanja bezbednosne konstrukcije od same osnove, posedovanja sigurnosnih mera i dodatnih zaštitnih mera, uvek postoji delimičan rizik od povreda tokom obavljanja posla.

OBJAŠNJENJE KORIŠĆENIH PIKTOGRAMA

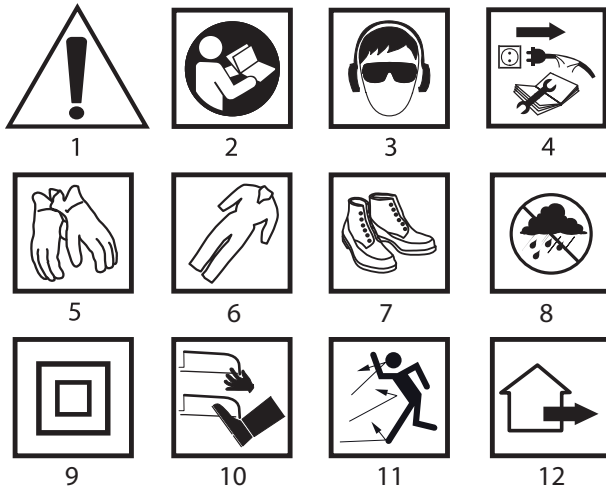

1. Pažnja, pridržavati se svih mera opreza.
2. Pročitaj dato uputstvo, pridržavaj se upozorenja i uslova za bezbedan rad, koji se u njemu nalaze!
3. Koristi sredstva za ličnu zaštitu (zaštitne naočari, zaštitu za sluh).
4. Isključiti strujni kabl pre nego što se počne sa operacijama korišćenja ili popravke
5. Koristiti zaštitne rukavice
6. Koristiti zaštitnu odeću
7. Koristiti zaštitnu obuću
8. Čuvati od dejstva vlage
9. Druga klasa bezbednosti
10. Ne približavati ekstremite elementima za sečenje
11. Pazite na parčad.
12. Za upotrebu van prostorija.

IZRADA I NAMENA

Makaze za živicu su rečni elektrouređaj koji se napaja preko jednofaznog komutatorskog motora, koji ne zahtevaju zaštitno uzemljenje (II klasa izolacije). Opisane makaze za živicu predviđene su za rad u kućnim baštama, poput: podšišavanje živice, grmlja i žbunja. Svaka druga upotreba, koje nije odobreno u dole navedenom uputstvu, može dovesti do oštećenja makaza i dovesti do velike opasnosti za korisnika. Makaze za živicu predviđene su isključivo za obavljanje amaterske delatnosti.



Zabranjeno je koristiti uređaj suprotno od njegove namene.

OPIS GRAFIČKIH STRANA

Dole data numeracija odnosi se na elemente uređaja koji su predstavljeni na grafičkim stranicama datog uputstva..

1. Lajsna za sečenje
2. Zaštita za ruku
3. Drška za navođenje
4. Taster za blokadu startera
6. Osnovna drška
7. Starter
8. Drška za kabl

* Mogu se pojaviti razlike između crteža i proizvoda

OPIS KORIŠĆENIH GRAFIČKIH ZNAKOVA



PAŽNJA



UPOZORENJE



MONTIRANJE/PODEŠAVANJA



INFORMACIJA

OPREMA I DODACI

1. Zaštita lajsne za sečenje - 1 kom.
2. Zaštita uz ruke - 1 kom.
3. Navrtanj - 4 kom.

PRIPREMA ZA RAD

MONTIRANJE ZAŠTITE ZA RUKU



Prozirna zaštita za ruke veće površine, osigurava od ranjavanja i istovremeno omogućava dobru vidljivost lajsne za sečenje.

- Postaviti zaštitu za ruke (2) na kućište makaza i pričvrstiti dobijenim navrtnjama (slika A).



RAD / POSTAVKE

Napon strujne mreže mora odgovarati visini napona datog na nominalnoj tablici makaza.



UKLJUČIVANJE – ISKLJUČIVANJE

Makaze za živicu poseduju sigurnosni starter, koji zahteva korišćenje obe ruke da se uređaj pokrene.

Uključivanje – pritisnuti taster za blokadu startera (4) i pridržavajući ga tako pritisnuti taster startera (7).

Isključivanje – otpustiti pritisak na tasteru startera (7) ili na tasteru za blokadu startera (4).



Makaze rade tek nakon što se pritisnu jednom rukom taster za blokadu startera (4) na dršci za navođenje (3), a drugom rukom starter (7) na osnovnoj dršci (6). Otpuštanje pritiska na jednom od tastera dovodi do zaustavljanja rada makaza.

Zaštitna kočnica kretanja noževa zaustavlja ih u vremenskom roku manjem od 1 s, nakon oslobađanja startera.

SAVETI ZA BEZBEDNO KORIŠĆENJE



Pre pristupanja poslu, potrebno je detaljno ispitati živicu da se izvan vidnog ugla ne nalaze predmeti kao što su ograde, mreže i tsl.

- Priključiti makaze na odgovarajući produžni kabl.
- Pričvrstiti produžni kabl na dršku za kabl (8) (slika B).
- Prilikom sečenja dugačkih grana potrebno je posao obavljati postepeno, u delovima.
- Makazama može da se radi isključivo tada, kada je živica suva.
- Nakon završetka posla postaviti zaštitu na lajsnu za sečenje.

SEČENJE ŽIVICE



- Osim za podšišavanje živice, makaze je moguće koristiti takođe i za sečenje žbunja i grmlja.
- Najbolji rezultat sečenja zahteva da se lajsna za sečenje pomera tako da stoji pod uglom od oko 15° u odnosu na živicu.
- Obostrana lajsna za sečenje i lopatasti noževi omogućavaju sečenje u oba smera ili klatnim pokretom (slika C).
- Kako bi se postigla jednaka visina živice, preporučuje se da se razvuče kanap ili linija duž ivice živice koja se seče. Grane koje se nalaze iznad označene linije treba odrezati (slika D).
- Kako bi se navele grane pod makaze, potrebno je pomerati lajsnu zasečenje ravnomerno od napred prema nazad, po liniji sečenja.
- Strane živice treba seći tako što se kretanje vrši po luku, od gore do dole (slika E).



RUKOVANJA I ODRŽAVANJE

Pre pristupanju bilo kakvim operacijama vezanim za instalaciju, podešavanje, popravku ili rukovanje, potrebno je isključiti utikač strujnog kabla iz strujne utičnice.



Treba biti uvek oprezan s obzirom na oštre ivice makaza za sečenje. Kada se makaze ne koriste, lajsna za sečenje treba uvek da bude osigurana zaštitom.

ČIŠĆENJE

- Telo makaza i elementi od plastičnih masa treba čistiti uz pomoć meke četke i male krpe.
- Ne koristiti vodu niti sredstva koja sadrže razređivače ili supstance za poliranje.
- Zapamtiti da ventilacioni otvori na kućištu makaza uvek moraju biti prohodni.

ODRŽAVANJE I ČUVANJE

- roveriti makaze pod uglom u slučaju očiglednih kvarova kao što su labava ili oštećena oštrica, slabo pričvršćeni navrtnji i iskorišćeni ili oštećeni konstrukcijski elementi.
- Proveriti da li poklopci i zaštite nisu slučajno oštećeni i da li su pravilno montirani. Pre upotrebe makaza potrebno je obaviti sve neophodne operacije popravke i odlaganja.

- Nakon svake upotrebe očistiti lajsnu za sečenje i poprskati je sprejem za održavanje. U toku dužih poslova preporučuje se podmazivanje noževa tankim slojem ulja, u regularnim vremenskim intervalima (**slika F**).
- Proveriti stanje zaoštrenosti noževa.
- Makaze čuvati na sigurnom, suvom i mestu nedostupnom za decu.
- Ne postavljati nikakve druge predmete na kućište makaza.
- Sve vrste popravki dužan je da obavi ovlašćeni servis proizvođača.



TEHNIČKE KARAKTERISTIKE

NOMINALNI PODACI

Makaze za živicu	
Parametar	Vrednost
Napon struje	230 V AC
Frekvencija struje	50 Hz
Nominalna snaga	600 W
Brzina obrtaja na praznom hodu	1700 min ⁻¹
Klasa bezbednosti	II
Širina sečenja	450 mm
Dužina lajsne za sečenje	510 mm
Maksimalna debljina stabljike koja se seče	16 mm
Masa	2,45 kg
Godina proizvodnje	2018

PODACI VEZANI ZA BUKU I PODRHTAVANJE

Nivo akustičnog pritiska: $L_{p_A} = 89,9$ dB(A) $K = 3,59$ dB(A)

Nivo akustične snage: $L_{w_A} = 98$ dB(A) $K = 3,59$ dB(A)

Izmerena vrednost brzine podrhtavanja (prednja drška):

$$a_n = 4,38 \text{ m/s}^2 \quad K = 1,5 \text{ m/s}^2$$

Izmerena vrednost brzine podrhtavanja (zadnja drška):

$$a_n = 3,37 \text{ m/s}^2 \quad K = 1,5 \text{ m/s}^2$$

ZASTITA SREDINE



Proizvode koji se napajaju strujom ne treba bacati s otpacima iz kuće, već ih treba predati u otpadne sirovine u odgovarajućim ustanovama. Informacije o otpadnim sirovinama daje prodavac proizvoda ili gradska vlast. Iskorišćeni uređaj električni ili elektronski sadrži supstance osetljive za životnu sredinu. Uređaji koji nisu za reciklažu predstavljaju potencijalno narušavanje životne sredine i zdravlja ljudi.

* Zadržava se pravo unošenja izmena.

„Grupa Topex Spółka z ograniczoną odpowiedzialnością“ Spółka komandytowa sa sedištem u Varšavi, ulica Pograniczna 2/4 (u daljem tekstu: „Grupa Topex“) informiše da, sva autorska prava na sadržaj dole datog uputstva (u daljem tekstu: „Uputstvo“), u kome između ostalog, tekst uputstva, postavljene fotografije, sheme, crteži, a takođe i sastav, pripadaju isključivo Grupa Topex -u i podležu pravnoj zaštiti u skladu sa propisom od dana 4. februara 1994. godine, o autorskim pravima i sličnim pravima (tj. Pravni glasnik 2006 broj 90, član 631, sa kasnijim izmenama). Kopiranje, menjanje, objavljivanje, menjanje u cilju komercijalizacije, celine Uputstva kao i njenih delova, bez saglasnosti Grupa Topex -a u pismenoj formi, strogo je zabranjeno i može dovesti do pozivanja na odgovornost kako građansku tako i sudsku.



METAΦPASH TON ΠPOTOYΠION OΔHΓION XPHSHΣ

ΨAΛIDI ΘAMNΩN

52G567

ΠPOCOXH: ΠPOTOY ΞEKINHΣEI H XPHSH TΟΥ ΗΛEKTPIKOY EPΓAΛEIOY, OΦEILETE NA ΔIABAΣETE ΠPOC EKTIKA TIS ΠAPOYΣEΣ OΔHΓIEΣ XPHSHΣ KAI NA TIS ΔIATHPHΣETE ΩΣ BOHΘHMA.

KANONEΣ AΣΦAΛEIAΣ

ΠPOCOXH: Κατά την εργασία με το ψαλίδι θάμνων τηρείτε τους κανόνες ασφαλείας. Για την προσωπική σας ασφάλεια και για την ασφάλεια των γύρω σας, πριν από την έναρξη της εργασίας με το ψαλίδι μελετήστε προσεκτικά τις οδηγίες χρήσης και διατηρείτε τις για περαιτέρω χρήση.

- Μην πλησιάζετε τις λεπίδες κοπής στον εαυτό σας. Μην απομακρύνετε το αποκομμένο υλικό και μην το κρατάτε, όταν οι λεπίδες κοπής κινούνται. Προτού προβείτε στην αφαίρεση του υλικού που τυχόν σφηνωθεί, απενεργοποιήστε το ηλεκτρικό εργαλείο. Έλλειψη προσοχής, ακόμη και για πολύ μικρό χρονικό διάστημα, κατά τη διάρκεια της λειτουργίας του ψαλιδιού μορνούρας, ενδέχεται να προκαλέσει βαρύ τραυματισμό.
- Κρατήστε το ηλεκτρικό εργαλείο μόνο από την μονωμένη επιφάνεια των χειρολαβών, επειδή οι λεπίδες κοπής ενδέχεται να έρθουν σε επαφή με κρυμμένη ηλεκτρική συνδεσμολογία ή

καλώδιο. Κατά την επαφή των λεπίδων κοπής με έναν αγωγό που βρίσκεται υπό τάση, τα εκτεθειμένα μεταλλικά μέρη του ηλεκτρικού εργαλείου ενδέχεται να τεθούν υπό τάση και να προκαλέσουν ηλεκτροπληξία του χειριστή.

- **Το ψαλίδι μορνούρας θα πρέπει να μεταφέρεται από τη χειρολαβή, με ακινητοποιημένο τον μηχανισμό κοπής. Η μεταφορά και η φύλαξη του ψαλιδιού μορνούρας θα πρέπει να γίνεται μόνο με τοποθετημένο επί του μηχανισμού κοπής προστατευτικό κάλυμμα.** Η ορθή χρήση του ψαλιδιού μορνούρας μειώνει την πιθανότητα τραυματισμού από τις λεπίδες κοπής.
- **Φροντίστε ώστε το καλώδιο να μην βρίσκεται ποτέ στο πεδίο κοπής.** Κατά τη διάρκεια της λειτουργίας του εργαλείου, ενδέχεται να μην είναι ορατό μέσα στους θάμνους και να αποκοπεί τυχαία.

ΥΠΟΔΕΙΞΕΙΣ ΑΣΦΑΛΕΙΑΣ

- Πριν από την έναρξη της εργασίας, ελέγξτε το καλώδιο παροχής ηλεκτρικού ρεύματος για ζημιές και σημάδια φθοράς.
- Απαγορεύεται να χρησιμοποιείτε το ψαλίδι, εάν το καλώδιο παροχής ρεύματος έχει ζημιωθεί ή φέρει σημάδια φθοράς.
- Προτού το ψαλίδι συνδεθεί στο δίκτυο παροχής ηλεκτρικού ρεύματος, βεβαιωθείτε ότι η τάση του δικτύου αντιστοιχεί στην τάση που αναγράφεται επάνω στο πινακίδιο στοιχείων του εξοπλισμού.
- Συνδέετε το ψαλίδι μόνο με το δίκτυο παροχής ηλεκτρικού ρεύματος που είναι εφοδιασμένο με τον μηχανισμό αποσύνδεσης ασφαλείας, ο οποίος ενεργοποιείται όταν η τιμή του ηλεκτρικού ρεύματος ανέρχεται στα 30 mA, μέσα σε 30 δευτερόλεπτα.
- Για τη σύνδεση του ψαλιδιού στο δίκτυο παροχής ρεύματος, χρησιμοποιείτε καλώδιο παροχής ρεύματος που είναι κατάλληλο για χρήση σε ανοικτούς χώρους.
- Εάν, κατά τη διάρκεια της εργασίας, επέλθει ζημιά του καλωδίου παροχής ηλεκτρικού ρεύματος, αμέσως αποσυνδέστε το ψαλίδι από το δίκτυο παροχής ηλεκτρικού ρεύματος. **ΜΗΝ ΑΓΓΙΖΕΤΕ ΤΟ ΖΗΜΙΩΘΕΝ ΚΑΛΩΔΙΟ ΠΡΙΝ ΤΗ ΔΙΑΚΟΠΗ ΤΟΥ ΗΛΕΚΤΡΙΚΟΥ ΡΕΥΜΑΤΟΣ.**
- Κρατάτε το καλώδιο παροχής ρεύματος σε ασφαλή απόσταση από τα εξαρτήματα κοπής.
- Μην επιτρέπετε στα παιδιά και σε πρόσωπα που δεν έχουν μελετήσει τις οδηγίες χρήσης να χρησιμοποιούν το εργαλείο.
- Μην εργάζεστε με το ψαλίδι, εάν γύρω σας υπάρχουν άλλοι άνθρωποι ή κατοικίδια ζώα.
- **ΕΝΘΥΜΕΙΣΤΕ:** Ο χειριστής ή ο χρήστης φέρει ευθύνη για το ατύχημα ή τον κίνδυνο που υπέστησαν άλλα πρόσωπα στο πεδίο λειτουργίας του εργαλείου.

ΠΡΟΕΤΟΙΜΑΣΙΑ ΓΙΑ ΕΡΓΑΣΙΑ

- Κατά τη διάρκεια της εργασίας, φοράτε κλειστά υποδήματα και μακρύ παντελόνι.
- Χρησιμοποιείτε μέσα ατομικής προστασίας (προστατευτικά γυαλιά, ωτοασπίδες).
- Ελέγξτε το πεδίο, εντός του οποίου σκοπεύετε να εργαστείτε, και αφαιρέστε όλα τα αντικείμενα που δύναται να εμποδίσουν τη λειτουργία του ψαλιδιού.
- Προτού ξεκινήσετε την εργασία, βεβαιωθείτε ότι η λεπίδα του ψαλιδιού είναι σε καλή λειτουργική κατάσταση.
- Να κρατάτε το ψαλίδι και με τα δύο σας χέρια.
- Συγκρατήστε την προέκταση του καλωδίου στη χειρολαβή του εργαλείου με τέτοιο τρόπο, ώστε να αποτραπεί η τυχαία αποσύνδεσή της.

ΕΡΓΑΣΙΑ ΜΕ ΤΟ ΨΑΛΙΔΙ

- Να εργάζεστε με το ψαλίδι μόνο με το φως της ημέρας ή με καλό τεχνητό φωτισμό.
- Μην κλαδεύετε βρεγμένο ζωντανό φράχτη.
- Βεβαιωθείτε για την καλή σας στήριξη.
- Πριν από τη μεταφορά του εργαλείου, απενεργοποιήστε τον κινητήρα.
- Ποτέ μην χρησιμοποιείτε το εργαλείο εάν το πλαίσιο ή τα προστατευτικά εξαρτήματα έχουν ζημιωθεί ή δεν έχουν εγκατασταθεί.
- Εκκινείτε τον κινητήρα σύμφωνα με τις υποδείξεις. Κατά την εκκίνηση, κρατάτε τα πόδια σε ασφαλή απόσταση από τη λεπίδα.
- Βεβαιωθείτε ότι οι οπές εξαερισμού δεν είναι φραγμένες.
- Πριν από την εκκίνηση, συγκρατήστε το ψαλίδι σταθερά, με τα δυο σας χέρια.
- Τα χέρια και τα πόδια σας πρέπει να βρίσκονται σε ασφαλή απόσταση από τα κινούμενα εξαρτήματα του εργαλείου.
- Αφαιρείτε το ρευματολήπτη του εξοπλισμού από το ρευματοδότη:
 - Κάθε φορά που απομακρύνετε από το εργαλείο
 - Πριν τον έλεγχο, καθαρισμό και την επισκευή
 - Σε περίπτωση επαφής της λεπίδας με ξένο αντικείμενο, ελέγξτε το εργαλείο για τυχόν βλάβες

- Αναθέτετε την επισκευή του ψαλιδιού μόνο σε αρμόδιους ειδικούς.
- Χρησιμοποιείτε μόνο αυθεντικά ανταλλακτικά.

ΤΕΧΝΙΚΗ ΣΥΝΤΗΡΗΣΗ

- Τηρείτε όλες τις συνδέσεις σε καλή τεχνική κατάσταση, αυτό παρέχει την ασφαλή λειτουργία του ψαλιδιού.
- Για σκοπούς ασφαλείας αντικαθιστάτε εγκαίρως φθαρμένα ή ζημιωθέντα εξαρτήματα.
- Προστατεύετε το εργαλείο από την υγρασία.
- Φυλάσσετε το ψαλίδι σε μέρη όπου δεν έχουν πρόσβαση τα παιδιά.

ΠΡΟΣΟΧΗ! Παρά την ασφαλή κατασκευή του εργαλείου, τα ληφθέντα μέτρα ασφαλείας και τη χρήση των μέσων προστασίας, πάντοτε υπάρχει κάποιου βαθμού ελλοχέων κίνδυνος τραυματισμού κατά την εργασία.

ΠΙΚΤΟΓΡΑΜΜΑΤΑ

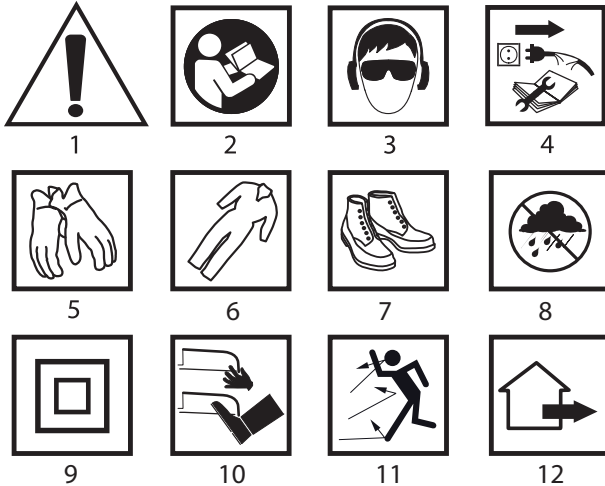

1. Προσοχή! Οφείλετε να λαμβάνετε προληπτικά μέτρα
2. Μελετήστε τις οδηγίες χρήσης, ακολουθείτε τις υποδείξεις και τους κανόνες ασφαλείας που περιέχονται σ' αυτές!
3. Χρησιμοποιείτε μέσα ατομικής προστασίας (προστατευτικά γυαλιά, προστατευτικές γυαλοπινελιές)
4. Αποσυνδέστε το καλώδιο παροχής ρεύματος προτού προβείτε στις εργασίες επισκευής και ρύθμισης του εργαλείου.
5. Χρησιμοποιείτε προστατευτικά γάντια
6. Χρησιμοποιείτε προστατευτική ενδυμασία
7. Χρησιμοποιείτε προστατευτικά υποδήματα
8. Φυλάσσετε από τη βροχή και την υγρασία
9. Προστασία τύπου 2
10. Μην πλησιάζετε τα άκρα σας στα εξαρτήματα κοπής
11. Προσοχή. Θραύσματα.
12. Για τη λειτουργία σε ανοικτούς χώρους.

ΚΑΤΑΣΚΕΥΗ ΚΑΙ ΧΡΗΣΗ

Το ψαλίδι θάμνων είναι ηλεκτρικό εργαλείο χειρός. Το ψαλίδι είναι εφοδιασμένο με μονοφασικό κινητήρα μετάλλαξης, δεν απαιτεί προστατευτική γείωση (μονωτήρας τύπου 2) και προορίζεται για εργασία σε οικόπεδο κοντά στην αγροικία: κλάδεμα ζωντανού φράχτη, κλάδεμα δένδρων και θάμνων. Η χρήση του εργαλείου πέραν του σκοπού κατασκευής του (με παραβίαση των υποδείξεων που παρουσιάζονται στις οδηγίες χρήσης) είναι επικίνδυνη για το χρήστη, και ενδέχεται να προκαλέσει βλάβη του ψαλιδιού. Το ψαλίδι προορίζεται μόνο για την οικιακή χρήση.



Απαγορεύεται να χρησιμοποιείτε τον εξοπλισμό πέραν του σκοπού κατασκευής του.

ΠΕΡΙΓΡΑΦΗ ΣΤΙΣ ΕΙΚΟΝΕΣ

Η χρησιμοποιούμενη στην παρακάτω λίστα αρίθμηση, αφορά εξαρτήματα του εργαλείου, τα οποία παρουσιάζονται στις σελίδες με εικόνες.

1. Λεπίδα
2. Προστατευτικό προπέτασμα
3. Κατευθυντήρια χειρολαβή
4. Ασφάλιση διακόπτη
5. Βασική χειρολαβή
6. Διακόπτης
7. Μηχανισμός ασφάλισης του καλωδίου

* Η εμφάνιση του ηλεκτρικού εργαλείου που αποκτήσατε μπορεί να έχει μικρές διαφορές από αυτό της εικόνας.

ΠΕΡΙΓΡΑΦΗ ΤΩΝ ΕΝ ΧΡΗΣΗ ΓΡΑΦΙΚΩΝ ΣΥΜΒΟΛΩΝ



ΠΡΟΣΟΧΗ



ΠΡΟΣΟΧΗ – ΚΙΝΔΥΝΟΣ!



ΣΥΝΑΡΜΟΛΟΓΗΣΗ/ΣΥΝΤΟΝΙΣΜΟΣ



ΠΛΗΡΟΦΟΡΙΕΣ

ΕΞΑΡΤΗΜΑΤΑ ΚΑΙ ΕΠΙΠΛΕΟΝ ΑΝΤΑΛΛΑΚΤΙΚΑ

1. Κάλυμμα - 1 τεμ.
2. Προστατευτικό προπέτασμα - 1 τεμ.
3. Κοχλίας - 4 τεμ.

ΠΡΟΕΤΟΙΜΑΣΙΑ ΓΙΑ ΕΡΓΑΣΙΑ

ΣΥΝΑΡΜΟΛΟΓΗΣΗ ΠΡΟΣΤΑΤΕΥΤΙΚΟΥ ΠΡΟΠΕΤΑΣΜΑΤΟΣ



Το διαφανές προστατευτικό προπέτασμα προορίζεται για προστασία των χεριών από τραυματισμούς, και ταυτοχρόνως το προπέτασμα προσφέρει τη δυνατότητα να βλέπετε καλά τη λεπίδα του εργαλείου κατά τη διάρκεια της εργασίας σας.

- Τοποθετήστε το προστατευτικό προπέτασμα (2) στο σώμα του ψαλιδιού και συγκρατήστε το με τους κοχλίες που συμπεριλαμβάνονται στο σετ του εργαλείου (εικ. Α).

ΕΡΓΑΣΙΑ / ΣΥΝΤΟΝΙΣΜΟΣ



Η τάση του δικτύου παροχής ηλεκτρικού ρεύματος πρέπει να αντιστοιχεί στην τάση που αναγράφεται επάνω στο πινακίδιο στοιχείων του ψαλιδιού.

ΕΝΕΡΓΟΠΟΙΗΣΗ – ΑΠΕΝΕΡΓΟΠΟΙΗΣΗ



Το ψαλίδι είναι εφοδιασμένο με τον ειδικό διακόπτη χάρη στον οποίο δύναστε να ενεργοποιήσετε το εργαλείο μόνο με συγκράτηση και από τα δύο σας χέρια.

Ενεργοποίηση: πιέστε την ασφάλιση του διακόπτη (4) και, συγκρατώντας την, πιέστε το διακόπτη (7).

Απενεργοποίηση: χαλαρώστε το διακόπτη (7) ή την ασφάλιση του διακόπτη (4).



Το ψαλίδι δύναται να εκκινήθει μόνο κατά την ενεργοποίηση της ασφάλισης (4) στην κατευθυντήρια χειρολαβή (3) με το ένα χέρι και την ταυτόχρονη ενεργοποίηση του διακόπτη (7) στη βασική χειρολαβή (6) με το δεύτερο χέρι. Για να απενεργοποιήσετε το ψαλίδι, χαλαρώστε είτε την ασφάλιση, είτε το διακόπτη. Κατόπιν απενεργοποίησης του εργαλείου, το φρένο ασφαλείας ακινητοποιεί τη λεπίδα σε 1 δευτερόλεπτο κατά προσέγγιση.

ΥΠΟΔΕΙΞΕΙΣ ΑΣΦΑΛΟΥΣ ΧΡΗΣΗΣ



Προβαίνοντας στην εργασία, ελέγξτε το ζωντανό φράχτη για τυχόν ύπαρξη π.χ. κρυμμένου περιφράγματος, συρματοπλέγματος κ.λπ.

- Συνδέστε την προέκταση καλωδίου με το ηλεκτρικό ψαλίδι.
- Στερεώστε το καλώδιο της προέκτασης στο μηχανισμό ασφάλισης (8) (εικ. Β).
- Κλαδεύετε μακριά κλαδιά βαθμιαία, κατά στάδια.
- Επιτρέπεται να κλαδεύετε μόνο ξηρό ζωντανό φράχτη.
- Κατόπιν ολοκλήρωσης της εργασίας, τοποθετήστε το κάλυμμα επί της λεπίδας.

ΚΛΑΔΕΜΑ ΖΩΝΤΑΝΟΥ ΦΡΑΧΤΗ



- Εκτός από το κλάδεμα ζωντανού φράχτη, δύναστε να χρησιμοποιείτε το ψαλίδι και για το κλάδεμα δένδρων και θάμνων.
- Το καλύτερο αποτέλεσμα της εργασίας επιτυγχάνεται καθώς κατευθύνετε το εργαλείο υπό τη γωνία των 15° κατά προσέγγιση ως προς ζωντανό φράχτη.
- Η δίπλευρη λεπίδα καθιστά δυνατή την εργασία σε δύο κατευθύνσεις ή με ταλάντωση (εικ. C).
- Για να επιτευχθεί το ίδιο ύψος σε όλα τα σημεία του ζωντανού φράχτη που κλαδεύετε, συνιστάται να περάσετε τεντωμένο σπάγκο ή σχοινί κατά μήκος της άκρης του ζωντανού φράχτη που κλαδεύετε. Οφείλετε να κόβετε τα κλαδιά τα οποία εξέχουν από τη δημιουργηθείσα γραμμή (εικ. D).
- Για να κατευθύνετε κλαδιά κάτω από τη λεπίδα, μετακινείτε τη λεπίδα ομοίμορφα μπρος-πίσω κατά το μήκος της γραμμής κοπής.
- Κλαδεύετε την πλαϊνή επιφάνεια του ζωντανού φράχτη με κινήσεις καμπυλωτού σχήματος ή από κάτω προς τα πάνω (εικ. E).



ΤΕΧΝΙΚΗ ΣΥΝΤΗΡΗΣΗ

Προβαίνοντας στη συναρμολόγηση, τη ρύθμιση, την τεχνική συντήρηση και την επισκευή, οφείλετε να αποσυνδέσετε το ρευματολήπτη του ηλεκτρικού ψαλιδιού από το ρευματοδότη.



Να είσαστε προσεκτικοί: η λεπίδα του ψαλιδιού είναι πολύ αιχμηρή. Όταν το εργαλείο είναι εκτός λειτουργίας, η λεπίδα πρέπει να προστατεύεται με το κάλυμμα.

ΚΑΘΑΡΙΣΜΟΣ

- Καθαρίζετε το σώμα του ψαλιδιού και τα πλαστικά του εξαρτήματα με μαλακή βούρτσα και πανί.
- Απαγορεύεται να καθαρίζετε το εργαλείο με νερό, καθώς και με τις ουσίες που περιέχουν διαλυτικό και στιλβωτικές ουσίες.
- Καθαρίζετε τις οπές εξαερισμού στο σώμα του ψαλιδιού συστηματικά.

ΔΙΑΤΗΡΗΣΗ ΚΑΙ ΑΠΟΘΗΚΕΥΣΗ

- Ελέγξτε τη λεπίδα και άλλα εξαρτήματα του εργαλείου για τυχόν βλάβες, καθώς και σύσφιξη των σπειρωτών συνδέσεων.
- Ελέγξτε την τεχνική κατάσταση και τη στερέωση των καλυμμάτων και των προστατευτικών προπετασμάτων. Πριν από την έναρξη εργασίας με το ψαλίδι, εκτελέστε όλες τις απαραίτητες εργασίες επισκευής και διατήρησης του εργαλείου.
- Κατόπιν ολοκλήρωσης της εργασίας, πάντοτε καθαρίζετε τη λεπίδα και προφυλακτικά εφαρμόζετε την προστατευτική ουσία (σπρέι). Κατά τη μακροχρόνια εργασία, συνιστάται συστηματικά να αλείφετε τη λεπίδα με λεπτή επίστρωση μηχανικού ελαίου (ΕΙΚ. F).
- Ελέγξτε την κατάσταση της λεπίδας.
- Φυλάσσετε το ψαλίδι σε ασφαλές ξηρό μέρος όπου δεν έχουν πρόσβαση τα παιδιά.
- Μην στερεώνετε στο σώμα του ψαλιδιού όποια ξένα αντικείμενα.



Όλες οι δυσλειτουργίες πρέπει να επισκευάζονται από την εξουσιοδοτημένη υπηρεσία τεχνικής υποστήριξης του κατασκευαστή.

ΤΕΧΝΙΚΕΣ ΠΑΡΑΜΕΤΡΟΙ

ΤΕΧΝΙΚΑ ΧΑΡΑΚΤΗΡΙΣΤΙΚΑ

Ψαλίδι θάμνων	
Παράμετροι	Αξίες
Τάση λαμβανόμενου ρεύματος	230 V AC
Συχνότητα ρεύματος	50 Hz
Ονομαστική ισχύς	600 W
Συχνότητα περιστροφής της ατράκτου χωρίς φορτίο	1700 min ⁻¹
Τύπος προστασίας	2
Πλάτος κοπής	450 mm
Μήκος λεπίδας	510 mm
Μέγιστο πάχος των προς κοπή κλαδιών	16 mm
Βάρος	2,45 kg
Έτος κατασκευής	2018

ΠΛΗΡΟΦΟΡΙΕΣ ΓΙΑ ΕΠΙΠΕΔΟ ΘΟΥΡΥΒΟΥ

Επίπεδο ακουστικής πίεσης: $L_{p_A} = 89,9 \text{ dB(A)}$ $K = 3,59 \text{ dB(A)}$

Επίπεδο ακουστικής ισχύος: $L_{w_A} = 98 \text{ dB(A)}$ $K = 3,59 \text{ dB(A)}$

Επιτάχυνση της παλμικής κίνησης (η μπροστινή χειρολαβή):

$a_{\text{h}} = 4,38 \text{ m/s}^2$ $K = 1,5 \text{ m/s}^2$

Επιτάχυνση της παλμικής κίνησης (η πίσω χειρολαβή):

$a_{\text{h}} = 3,37 \text{ m/s}^2$ $K = 1,5 \text{ m/s}^2$

ΠΡΟΣΤΑΣΙΑ ΠΕΡΙΒΑΛΛΟΝΤΟΣ



Ηλεκτρικές συσκευές δεν πρέπει να απορρίπτονται μαζί με τα οικιακά απορρίμματα. Θα πρέπει να παραδίδονται στο ειδικό τμήμα ανακύκλωσης. Τις πληροφορίες για το θέμα ανακύκλωσης μπορεί να σας τις παρέχει ο πωλητής του προϊόντος ή οι τοπικές αρχές. Ηλεκτρονικός και ηλεκτρικός εξοπλισμός, το χρονικό περιθώριο λειτουργίας του οποίου έληξε, περιέχει επικίνδυνες για το περιβάλλον ουσίες. Εξοπλισμός ο οποίος δεν έχει υποστεί ανακύκλωση αποτελεί ενδεχόμενο κίνδυνο για το περιβάλλον και την υγεία του ανθρώπου.

* Με την επιφύλαξη αλλαγών.

Η εταιρεία „Grupa Torrex Spółka z ograniczoną odpowiedzialnością” Spółka komandytowa, η οποία εδρεύει στη Βαρσοβία στη διεύθυνση: Pograniczna str. 2/4 (αποκαλούμενη εφεξής η « Grupa Torrex»), προειδοποιεί ότι όλα τα πνευματικά δικαιώματα δημιουργού για το περιεχόμενο των παρούσων οδηγιών (αποκαλούμενων εφεξής οι «Οδηγίες») συμπεριλαμβανομένων του κειμένου, των φωτογραφιών, διαγραμμάτων, εικόνων και σχεδίων, καθώς και της στοιχειοθεσίας, ανήκουν αποκλειστικά στην εταιρεία Grupa Torrex και προστατεύονται με το Νόμο περί δικαιώματος δημιουργού και συγγενών δικαιωμάτων από τις 4 Φεβρουαρίου του έτους 1994 (Ενημερωτικό δελτίο των νομοθετημάτων της Δημοκρατίας της Πολωνίας Αρ. 90 Αρθ. 631 με τις υπόμηνες μετατροπές). Αντιγραφή, αναπαραγωγή, δημοσίευση, αλλαγή των στοιχείων των οδηγιών χωρίς την έγγραφη έγκριση της εταιρείας Grupa Torrex αυστηρά απαγορεύεται και μπορεί να οδηγήσει σε έφεση ποινικών και άλλων αξιώσεων.

ES

TRADUCCIÓN DEL MANUAL ORIGINAL

CORTASETOS 52G567

ATENCIÓN: ANTES DE USAR ESTA HERRAMIENTA ES NECESARIO LEER LAS INSTRUCCIONES Y GUARDARLAS PARA LAS FUTURAS CONSULTAS.

NORMAS DE SEGURIDAD DETALLADAS

REQUISITOS DETALLADOS PARA CORTASETOS CON ALIMENTACIÓN ELÉCTRICA

ADVERTENCIA: Durante el uso del cortasetos se deben observar las normas de seguridad. Para su seguridad y la de las terceras personas se ruega lea estas instrucciones antes de comenzar el trabajo con el cortasetos. Se ruega guarde las instrucciones para las futuras consultas.

- Mantenga todas las partes del cuerpo alejadas de la hoja. No trate de mover material cortado o sostenerlo con la hoja en marcha. Quite el material atascado solo cuando el cortasetos está apagado. Un momento de distracción mientras utiliza el cortasetos puede causar lesiones graves.
- Sujete la herramienta por partes aisladas de la empuñadura, ya que la hoja puede entrar en contacto con el cable de alimentación. El contacto de la hoja con el cable conductor puede dar lugar a que la tensión pase a componentes metálicos y provocar una descarga eléctrica.
- Cuando la hoja está inactiva, mantenga el cortasetos por la empuñadura. Cuando transporte o almacene el cortasetos, siempre ponga una cubierta protectora. Manipule con cuidado el cortasetos para reducir el riesgo de lesiones debido al contacto con la hoja.
- Mantenga el cable alejado de la zona de corte. Durante el funcionamiento el cable puede estar en el seto y ser cortado accidentalmente.

FORMACIÓN

- Antes de utilizar la herramienta, compruebe que el cable de alimentación no esté dañado o desgastado.
- No utilice el cortasetos si el cable de alimentación está dañado o desgastado.
- Antes de conectar el cortasetos a la alimentación, siempre debe asegurarse de que la tensión de alimentación esté acorde con las indicaciones en la placa de características técnicas de la herramienta.
- El cortasetos se debe conectar únicamente a la instalación eléctrica con interruptor diferencial RCD que desconecta la toma de corriente si la corriente de pérdida supera 30mA en un periodo inferior a 30ms.
- Para conectar el cortasetos utilice un cable de alimentación adecuado adaptado a trabajos en exteriores.
- Si el cable de alimentación se daña durante el trabajo, desconecte la corriente inmediatamente. **NO TOQUE EL CABLE ANTES DE DESCONECTARLO DE LA TOMA DE CORRIENTE.**
- Mantenga el cable de alimentación lejos de las piezas de corte.
- No deje que niños ni personas que no hayan leído las instrucciones utilicen la herramienta.
- No corte el seto, cuando hay otras personas cerca.
- RECUERDE.** El operario o el usuario es responsable por cualquier accidente o situación peligrosa para los demás o para el entorno.

PREPARACIÓN

- Durante el trabajo siempre calce un calzado fuerte y un pantalón largo.
- Siempre utilice medios de protección personal como gafas de protección o protección de oído.
- Compruebe bien el terreno sobre el que vaya a trabajar y elimine cualquier objeto que pueda ser dañado por los elementos de corte del cortasetos.
- Antes del uso, compruebe siempre que la hoja del cortasetos no está dañada.
- Trabaje sujetando el cortasetos con las dos manos.
- Sujete el cable de alimentación sobre la empuñadura para que no se desconecte.

USO

- Trabaje únicamente con la luz del día o con una muy buena iluminación artificial.

- Evite cortar setos húmedos.
- Estando en una superficie inclinada siempre asegúrese de mantenerse firme.
- Al mover el cortasetos, apague el motor.
- No use el cortasetos si las tapas o la carcasa están dañadas o si la protección no está colocada.
- Arranque el motor de acuerdo con las instrucciones, asegurándose de que sus pies estén lejos de la línea de corte.
- Asegúrese que los orificios de ventilación están limpios.
- Antes de poner la herramienta en marcha, asegúrese de mantenerla firmemente con las dos manos.
- No sujete las manos ni coloque los pies cerca de las piezas en movimiento.
- Retire el enchufe de la toma de corriente:
 - siempre que se aleje de la herramienta;
 - antes de revisar, limpiar o reparar la herramienta;
 - después de que la herramienta toque otro objeto extraño - después asegúrese de que no esté dañada.
- Las reparaciones del cortasetos deben realizarse por personas autorizadas.
- Debe utilizar únicamente piezas de repuesto originales recomendadas por el fabricante.

MANTENIMIENTO Y ALMACENAMIENTO

- Mantenga todas las piezas y los útiles en buen estado para asegurarse de que el cortasetos sea seguro para trabajar.
- Para garantizar la seguridad, cambie las piezas desgastadas o dañadas.
- Proteja el cortasetos contra la humedad.
- Manténgalo fuera del alcance de los niños y con la protección de piezas de corte puesta.

DESCRIPCIÓN DE ICONOS Y GRÁFICOS UTILIZADOS

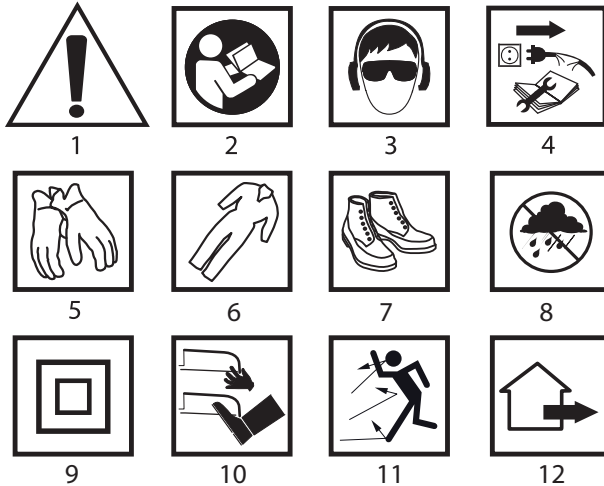

1. ¡Atención! Guarde precauciones
2. Lea el manual de instrucciones, siga las advertencias y las reglas de seguridad incluidas.
3. Use el equipo de protección personal (gafas de seguridad, protección auditiva)
4. Desconecte el cable de alimentación antes de realizar tareas de mantenimiento o reparación.
5. Use guantes de protección
6. Use ropa de protección.
7. Use calzado protector.
8. Proteja la herramienta contra la humedad.
9. Clase de protección dos.
10. No acerque pies ni manos a los elementos de corte.
11. Cuidado con las astillas.
12. Para utilizar en los exteriores

ESTRUCTURA Y APLICACIÓN

El cortasetos es una herramienta eléctrica manual impulsada con motor monofásico de conmutación y no requiere puesta a tierra de protección (clase II de aislamiento). El cortasetos descrito está diseñado para realizar trabajos en el jardín particular, tales como: cortar setos, arbustos y matorrales. Cualquier otro uso que no está permitido en este manual, puede causar daños a la hoja y plantea una grave amenaza para el usuario. El cortasetos es solo para el uso de aficionado.



Se prohíbe el uso de esta herramienta eléctrica para usos diferentes de los aquí indicados.

DESCRIPCIÓN DE LAS PÁGINAS GRÁFICAS

La lista de componentes se refiere a las piezas del dispositivo mostradas en la imagen al inicio de la instrucción.

1. Espada
2. Protección de la mano
3. Empuñadura guía
4. Bloqueo de interruptor
6. Empuñadura principal
7. Interruptor
8. Sujeción del cable de alimentación

* Puede haber diferencias entre la imagen y el producto.

DESCRIPCIÓN DE ICONOS UTILIZADOS



ATENCIÓN



ADVERTENCIA



MONTAJE / CONFIGURACIONES



INFORMACIÓN

ÚTILES Y ACCESORIOS

1. Protección del cuchillo - 1 ud.
2. Protección de la mano - 1 ud.
3. Tornillo - 4 uds.

PREPARACIÓN PARA TRABAJAR

MONTAJE DE LA PROTECCIÓN DE LA MANO

- Protector transparente de la mano con gran superficie protege contra las lesiones y al mismo tiempo permite una buena vista de la espada.
- Coloque el protector de la mano (2) en la carcasa del cortasetos y fíjela con tornillos suministrados (**imagen A**).

TRABAJO / AJUSTES

- **La tensión en red debe coincidir con las indicaciones en la placa de características técnicas de la herramienta.**

PUESTA EN MARCHA / DESCONEXIÓN

- El cortasetos cuenta con un interruptor de seguridad, que requiere el uso de las dos manos para accionarlo.
- **Puesta en marcha** - pulse el interruptor de bloqueo (4) y manteniéndolo pulse el interruptor (7).
- **Desconexión** - suelte el interruptor (7) o el interruptor de bloqueo (4).
- **El cortasetos trabaja solo después de presionar con una mano el interruptor de bloqueo (4) sobre la empuñadura guía (3), al mismo tiempo que el interruptor (7) sobre la empuñadura principal (6). Soltando uno de los interruptores causará que el cortasetos se apague.**

El freno de seguridad del cortasetos inmovilízalo en menos de 1 segundo después de que el interruptor se suelte.

CONSEJOS PARA UN USO SEGURO

- **Antes de comenzar el trabajo, inspeccione con cuidado el seto para asegurarse de que no hay objetos ocultos, tales como: vallas, mallas, etc.**
- Conecte el cortasetos al cable de extensión adecuado.
- Conecte el cable de extensión en el soporte del cable (8) (**imagen B**).
- Al recortar ramas largas debe trabajar de forma gradual, capa por capa.
- Puede trabajar con el cortasetos solo cuando el césped está seco.
- Después de terminar el trabajo, coloque la protección sobre la espada del cortasetos.

CORTAR SETOS

- Además de cortar setos, el cortasetos se puede utilizar para cortar arbustos y matas.
- El mejor resultado se obtiene guiando la espada de la manera que se dirija en un ángulo de aproximadamente 15° al seto.
- La espada tiene dos lados y los cuchillos que giran en direcciones opuestas permiten el corte en ambas direcciones o en movimiento pendular (**imagen C**).
- Para obtener la misma altura del seto, se recomienda extender una cuerda o un cable a lo largo del borde del seto cortado. Las ramas sobresalientes por encima de la línea designada se deben cortar (**imagen D**).

- Para guiar las ramas hacia la hoja, debe mover la espada de manera uniforme hacia delante o hacia atrás en la línea de corte.
- Los lados del seto se deben podar haciendo movimiento de arco, de abajo hacia arriba (**imagen E**).

USO Y MANTENIMIENTO



Antes de instalar, ajustar, reparar o usar la herramienta es necesario desenchufarla de la toma de corriente.



Tenga precaución debido a los bordes afilados de la hoja. Cuando la hoja no se utiliza, la espada debería siempre estar cubierta con la protección.

LIMPIEZA

- La carcasa de la hoja y los elementos de plástico deben limpiarse con un cepillo suave y un paño.
- No utilice agua o agentes basados en disolventes o sustancias para pulir.
- Recuerde que debe mantener los orificios de ventilación del cortasetos siempre libres.

MANTENIMIENTO Y ALMACENAJE

- Compruebe la hoja para ver si no hay defectos obvios como hoja suelta o dañada, tornillos sueltos y componentes desgastados o dañados.
- Compruebe que la tapa y la protección están en perfecto estado y correctamente instaladas. Antes de utilizar la hoja debe llevar a cabo todo el trabajo de mantenimiento y reparación necesario.
- Después de cada uso, limpie la hoja y rocíela con spray conservante. Durante los trabajos de duración más larga, es recomendable engrasar el cortasetos con una capa fina de aceite en intervalos de tiempo regulares (**imagen F**).
- Compruebe el estado deafilamiento de la hoja.
- La hoja se debe almacenar en un lugar seguro, seco y fuera del alcance de los niños.
- No coloque ningún objeto sobre la carcaca del cortasetos.



Cualquier tipo de avería debe subsanarse en un punto de servicio técnico autorizado por el fabricante.

PARAMETROS TÉCNICOS

DATOS NOMINALES

Cortasetos	
Parametro	Valore
Voltaje	230 V AC
Frecuencia	50 Hz
Potencia nominal	600 W
Velocidad de giro del husillo en vacío	1700 min ⁻¹
Clase de protección	2
Ancho de corte	450 mm
Longitud de la espada	510 mm
Grosor máx. del material cortado	16 mm
Peso	2,45 kg
Año de fabricación	2018

INFORMACIÓN SOBRE RUIDOS Y VIBRACIONES

Nivel de presión acústica: $L_{pA} = 89,9$ dB(A) $K = 3,59$ dB(A)

Nivel de potencia acústica: $L_{WA} = 98$ dB(A) $K = 3,59$ dB(A)

Valor de aceleraciones de las vibraciones:

en la empuñadura frontal: $a_n = 4,38$ m/s² $K = 1,5$ m/s²

en la empuñadura trasera: $a_n = 3,37$ m/s² $K = 1,5$ m/s²

PROTECCIÓN MEDIOAMBIENTAL

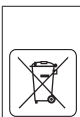

Los dispositivos eléctricos no se deben desechar junto con los residuos tradicionales, sino ser llevados para su reutilización a las plantas de reciclaje especializadas. Podrá recibir información necesaria del vendedor del producto o de la administración local. Equipo eléctrico y electrónico desgastado contiene sustancias no neutras para el medio ambiente. Los equipos que no se sometan al reciclaje suponen un posible riesgo para el medio ambiente y para las personas.

* Se reserva el derecho de introducir cambios.

Grupa Topex Spółka z ograniczoną odpowiedzialnością Spółka komandytowa con sede en Varsovia, c/ Pograniczna 2/4 (a continuación: "Grupa Topex") informa que todos los derechos de autor para el contenido de las presentes instrucciones (a continuación: "Instrucciones"), entre otros, para su texto, fotografías incluidas, esquemas, imágenes, así como su estructura son propiedad exclusiva de Grupa Topex y está sujeto a la protección legal de acuerdo con la ley del 4 de febrero de 1994 sobre el derecho de autor y leyes similares (B.O. 2006 N°90 Posición 631 con enmiendas posteriores). Se

prohíbe copiar, tratar, publicar o modificar con fines comerciales de la totalidad o de partes de las Instrucciones sin el permiso expreso de Grupa Topex por escrito. El no cumplimiento de esta prohibición puede acarrear la responsabilidad civil y penal.



TRADUZIONE DELLE ISTRUZIONI ORIGINALI

TAGLIASIEPI 52G567

ATTENZIONE: PRIMA DI UTILIZZARE L'ELETTROUTENSILE LEGGERE CON ATTENZIONE IL PRESENTE MANUALE, CHE VA CONSERVATO CON CURA PER UTILIZZI FUTURI.

NORME PARTICOLARI DI SICUREZZA

NORME PARTICOLARI PER I TAGLIASIEPI ALIMENTATI DALLA RETE ELETTRICA

AVVERTENZA: Durante l'utilizzo del taglia siepi bisogna rispettare le norme di sicurezza. Per la propria sicurezza e quella di terze persone si prega di leggere il presente manuale prima di iniziare ad utilizzare il taglia siepi. Si prega di conservare il manuale per utilizzi futuri.

- **Tenere lontano dalla lama tutte le parti del corpo. Con la lama in funzione non cercare di rimuovere il materiale tagliato o tenerlo fermo. Rimuovere il materiale bloccato solo dopo lo spegnimento del dispositivo.** Un momento di disattenzione durante l'utilizzo delle cesoie elettriche può portare a gravi danni.
- **L'elettrotensile deve essere tenuto tramite le superfici isolate dell'impugnatura, poiché la lama può venire a contatto con il cavo di alimentazione.** Il contatto della lama con il cavo sotto tensione può causare la comparsa di tensione negli elementi metallici e condurre a scosse elettriche.
- **Quando la lama non è in funzione, tenere le cesoie elettriche per l'impugnatura. Durante il trasporto o lo stoccaggio delle cesoie, proteggerle sempre con il coperchio di protezione.** Un utilizzo attento del dispositivo riduce il rischio di lesioni a seguito del contatto con la lama.
- **Tenere il cavo lontano dalla zona di taglio.** Durante l'utilizzo il cavo potrebbe trovarsi nella siepe e venire accidentalmente tagliato.

ADDESTRAMENTO

- Prima dell'uso controllare il cavo di alimentazione srotolato, per assicurarsi che non vi siano danneggiamenti o logorii.
- Non utilizzare il taglia siepi se il cavo di alimentazione è danneggiato o logorato.
- Prima di collegare il taglia siepi alla rete bisogna sempre assicurarsi che la tensione di rete corrisponda alla tensione indicata sulla targhetta nominale dell'elettrotensile.
- Il taglia siepi può essere collegato unicamente a un impianto elettrico protetto con un interruttore differenziale, che interrompe l'alimentazione entro 30ms, se la corrente di perdita supera i 30 mA.
- Per collegare il taglia siepi è possibile utilizzare solamente prolunghe di tipo adatto per l'uso all'esterno.
- Se il cavo durante il funzionamento si danneggia, interrompere immediatamente l'alimentazione. **NON TOCCARE IL CAVO PRIMA DI SCOLLEGARE L'ALIMENTAZIONE.**
- Tenere il cavo di alimentazione a distanza dagli elementi di taglio.
- È vietato l'utilizzo del taglia siepi da parte di bambini e di persone che non abbiano letto il manuale per l'uso.
- Non tagliare la siepe quando terze persone si trovano nelle vicinanze.
- **RICORDA:** l'operatore o l'utilizzatore è responsabile per gli incidenti o per i pericoli, nei confronti di terze persone o dell'ambiente.

PREPARAZIONE

- Durante il lavoro indossare sempre calzature robuste e pantaloni lunghi.
- Utilizzare sempre mezzi di protezione personale, come occhiali protettivi e protezioni per l'udito.
- Controllare con cura il terreno dove si dovrà operare, ed eliminare tutti gli oggetti che possono danneggiare gli elementi di taglio.
- Prima dell'uso assicurarsi sempre che la lama del taglia siepi non sia danneggiata.
- Lavorare tenendo il taglia siepi con entrambe le mani.
- Fissare le prolunghe di alimentazione all'impugnatura, in modo da impedire scollegamenti accidentali.

UTILIZZO

- Lavorare solo con l'illuminazione diurna o con una buona illuminazione artificiale.
- Evitare il taglio di siepi bagnate.
- Assumere sempre una posizione stabile.
- Per trasportare il tagliaiepi spegnere il motore.
- Non utilizzare il tagliaiepi con protezioni danneggiate o senza i dispositivi di protezione forniti.
- Accendere il motore secondo le istruzioni, facendo attenzione che mani e piedi si trovino a distanza dagli elementi di taglio.
- Assicurarsi che le aperture di ventilazione siano libere da sporcizia.
- Prima di avviare il tagliaiepi, tenere saldamente l'elettrotensile con entrambe le mani.
- Tenere mani e piedi a distanza dalle parti in movimento.
- Estrarre la spina dalla presa di rete:
 - ogni volta che ci si allontana dall'elettrotensile;
 - prima del controllo, pulizia o riparazione dell'elettrotensile;
 - dopo il contatto dell'elemento di taglio con un corpo estraneo - controllare che l'elettrotensile non sia danneggiato
- Il tagliaiepi deve essere riparato unicamente da personale autorizzato.
- Bisogna utilizzare unicamente parti di ricambio indicate dal produttore.

MANUTENZIONE E CONSERVAZIONE

- Mantenere in buono stato tutte le parti dell'elettrotensile, per garantire il funzionamento in piena sicurezza del tagliaiepi.
- Sostituire le parti consumate o danneggiate per garantire la sicurezza.
- Proteggere il tagliaiepi dall'umidità.
- Conservare fuori della portata dei bambini, con gli elementi di taglio coperti dalla protezione.

ATTENZIONE! Nonostante la progettazione sicura dell'elettrotensile, l'utilizzo di sistemi di protezione e di misure di protezione supplementari, vi è sempre un rischio residuo di lesioni durante il lavoro.

SPIEGAZIONE DEI PITTGRAMMI UTILIZZATI.

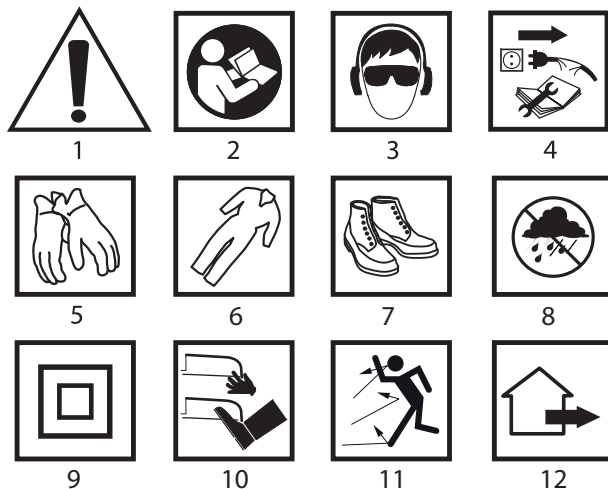

1. Attenzione operare con particolare prudenza
2. Leggere il manuale per l'uso, rispettare le avvertenze e le norme di sicurezza in esso contenute!
3. Utilizzare mezzi di protezione personale (occhiali protettivi, protezioni per l'udito)
4. Scollegare il cavo di alimentazione prima di iniziare manutenzioni o riparazioni
5. Utilizzare guanti protettivi
6. Utilizzare indumenti protettivi
7. Utilizzare calzature protettive
8. Proteggere dall'umidità
9. Il classe di isolamento
10. Tenere mani e piedi a distanza dagli elementi taglienti
11. Fare attenzione ai frammenti lanciati via.
12. Per uso all'aperto.

CARATTERISTICHE E APPLICAZIONI

Il tagliaiepi è un elettrotensile manuale azionato da un motore a spazzole monofase, e non richiede collegamento a terra di protezione (II classe di isolamento). Il tagliaiepi descritto è destinato all'esecuzione di lavori di giardinaggio, come taglio di siepi, arbusti e cespugli. Ogni

altro utilizzo, non ammesso nel presente manuale, può portare a danneggiamenti del tagliaiepi e può costituire un serio pericolo per l'utilizzatore. Il tagliaiepi è destinato unicamente ad usi amatoriali.



È vietato utilizzare l'utensile in modo non conforme alla sua destinazione d'uso.

DESCRIZIONE DELLE PAGINE DEI DISEGNI

La numerazione che segue si riferisce agli elementi dell'elettrotensile presentati nelle pagine dei disegni del presente manuale.

1. Lama
2. Protezione per le mani
3. Impugnatura di guida
4. Pulsante di blocco dell'interruttore
6. Impugnatura principale
7. Interruttore
8. Fermacavo

* Possono presentarsi differenze tra il disegno e il prodotto

DESCRIZIONE DEI SIMBOLI GRAFICI UTILIZZATI



ATTENZIONE



AVVERTENZA



MONTAGGIO/REGOLAZIONE



INFORMAZIONE

EQUIPAGGIAMENTO E ACCESSORI

1. Protezione della lama - 1 pezzo
2. Protezione per le mani - 1 pezzo
3. Vite - 4 pezzi

PREPARAZIONE AL FUNZIONAMENTO

MONTAGGIO DELLA PROTEZIONE PER LE MANI



La protezione per le mani trasparente, di grande dimensione, protegge da ferimenti e allo stesso tempo permette una buona visibilità della lama.

- Inserire la protezione per le mani (2) nel tagliaiepi, e fissarla con le viti fornite (dis. A).

FUNZIONAMENTO / REGOLAZIONI



La tensione di rete deve corrispondere al valore di tensione indicato sulla targhetta nominale del tagliaiepi.

ACCENSIONE - SPEGNIMENTO



Il tagliaiepi possiede un interruttore di sicurezza, che richiede l'uso di entrambe le mani per l'accensione.

Accensione – premere il pulsante di blocco dell'interruttore (4) e tenendolo premuto premere il pulsante dell'interruttore (7).

Spegnimento – rilasciare il pulsante dell'interruttore (7) o il pulsante di blocco dell'interruttore (4).



Il tagliaiepi funziona solo con la pressione contemporanea con una mano del pulsante di blocco dell'interruttore (4) sull'impugnatura di guida (3), e con l'altra mano del pulsante dell'interruttore (7) sull'impugnatura principale (6). Il rilascio di uno dei due pulsanti provoca l'arresto del tagliaiepi.

Il freno di sicurezza del movimento delle lame si attiva in meno di 1 secondo dal rilascio del pulsante.

INDICAZIONI PER IL FUNZIONAMENTO IN PIENA SICUREZZA



Prima di iniziare il lavoro controllare accuratamente la siepe, verificando che non siano presenti oggetti come steccati, reti, ecc.

- Collegare il tagliaiepi ad una prolunga adatta.
- Fissare il cavo della prolunga nel fermacavo (8) (dis. B).
- Per tagliare rami molto lunghi bisogna operare per gradi, a strati.
- Il tagliaiepi può essere utilizzato solo quando la siepe è asciutta.
- Al termine del lavoro applicare la protezione della lama.

TAGLIO DI SIEPI



- Oltre che per tagliare le siepi il tagliaiepi può essere utilizzato per tagliare arbusti e cespugli.
- Il miglior risultato di taglio si ottiene manovrando la lama tenendola con un angolo di circa 15° rispetto alla siepe.
- La lama a doppio taglio permette di tagliare in entrambe le direzioni con un movimento oscillante (dis. C).

- Per ottenere un'altezza uniforme della siepe, si consiglia di tendere un filo o una corda lungo il bordo della siepe da tagliare. I rami che sporgono sopra la linea fissata vanno tagliati (**dis. D**).
- Per tagliare i rami con la lama, bisogna far scorrere la lama uniformemente in avanti o all'indietro, lungo la linea di taglio.
- I lati della siepe vanno tagliati con un movimento ad arco, dal basso verso l'alto (**dis. E**).

connessi (Gazz. Uff. polacca del 2006 n. 90 posizione 631 con successive modifiche). La copia, l'elaborazione, la pubblicazione, la modifica a scopo commerciale, sia dell'intero Manuale che di singoli suoi elementi, senza il consenso scritto della Grupa Topex, sono severamente vietate e comportano responsabilità civile e penale.



SERVIZIO E MANUTENZIONE

Prima di intraprendere qualsiasi attività legata all'installazione, la regolazione, la riparazione o il servizio bisogna estrarre la spina del cavo di alimentazione dalla presa di rete.



Operare con prudenza a motivo degli spigoli vivi della lama. Quando il taglia siepi non è utilizzato la lama deve essere sempre coperta dalla protezione.

PULIZIA

- Il corpo del taglia siepi e gli elementi in plastica vanno puliti con spazzole e panni morbidi.
- Non utilizzare acqua o solventi o sostanze lucidanti.
- Verificare che le feritoie di ventilazione nel corpo del taglia siepi siano sempre aperte.

MANUTENZIONE E IMMAGAZZINAMENTO

- Controllare il taglia siepi per verificare che non presenti difetti visibili, come lame allentate o danneggiate, collegamenti a vite allentati, o elementi strutturali danneggiati o logorati.
- Controllare che i coperchi e le protezioni siano integri e correttamente montati. Prima dell'utilizzo del taglia siepi bisogna eseguire tutte le operazioni di manutenzione e riparazione necessarie.
- Dopo ogni utilizzo pulire la lama, e spruzzarla con lo spray di manutenzione. Durante lavori di lunga durata si consiglia di lubrificare le lame con uno strato sottile di olio, a intervalli di tempo regolari (**dis. F**).
- Controllare l'affilatura delle lame.
- Immagazzinare il taglia siepi in un luogo asciutto, sicuro, fuori dalla portata dei bambini.
- Non appoggiare altri oggetti sul corpo del taglia siepi.



Ogni tipo di difetto deve essere eliminato da un punto autorizzato di assistenza tecnica del produttore.

CARATTERISTICHE TECNICHE

DATI NOMINALI

Tagliasiepi	
Parametro	Valore
Tensione di alimentazione	230 V AC
Frequenza di alimentazione	50 Hz
Potenza nominale	600 W
Velocità di rotazione a vuoto	1700 min ⁻¹
Classe di isolamento	II
Lunghezza di taglio	450 mm
Lunghezza della lama	510 mm
Diametro massimo dei rami tagliati	16 mm
Peso	2,45 kg
Anno di produzione	2018

DATI RIGUARDANTI RUMORE E VIBRAZIONI

Livello di pressione acustica: $L_{pA} = 89,9 \text{ dB(A)}$ $K = 3,59 \text{ dB(A)}$

Livello di potenza acustica: $L_{wA} = 98 \text{ dB(A)}$ $K = 3,59 \text{ dB(A)}$

Accelerazione ponderata in frequenza delle vibrazioni

impugnatura anteriore: $a_h = 4,38 \text{ m/s}^2$ $K = 1,5 \text{ m/s}^2$

impugnatura posteriore: $a_h = 3,37 \text{ m/s}^2$ $K = 1,5 \text{ m/s}^2$

PROTEZIONE DELL'AMBIENTE



Le apparecchiature elettriche ed elettroniche non devono essere smaltite con i rifiuti domestici, ma consegnate a centri autorizzati per il loro smaltimento. Informazioni circa lo smaltimento sono fornite dal venditore dell'apparecchiatura o dalle autorità locali. Le apparecchiature elettriche ed elettroniche usate contengono sostanze nocive per l'ambiente. Le apparecchiature non riciclate costituiscono un rischio potenziale per l'ambiente e per la salute umana.

* Ci si riserva il diritto di effettuare modifiche.

La „Grupa Topex Spółka z ograniczoną odpowiedzialnością” Spółka komandytowa con sede a Varsavia, ul. Pograniczna 2/4 (detta di seguito: „Grupa Topex”) informa che tutti i diritti d'autore sul contenuto del presente manuale (detto di seguito: „Manuale”), che riguardano, tra l'altro, il testo, le fotografie, gli schemi e i disegni contenuti e anche la sua composizione, appartengono esclusivamente alla Grupa Topex e sono protetti giuridicamente secondo la legge del 4 febbraio 1994, sul diritto d'autore e diritti

